

PLASTIMO

SL 180



- INFLATABLE LIFEJACKETS - OWNER'S MANUAL **GB**
- GILETS GONFLABLES - NOTICE D'UTILISATION **F**
- OPPBLASBARE REDNINGSVESTER - BRUKERMANUAL **N**
- AUTOMATISCHE REDDINGVESTEN - GEBRUIKERSHANDLEIDING **NL**
- CHALECOS HINCHABLES - GUIA DE UTILIZACION **E**
- UPPBLÅSBAR FLYTVÄST - INSTRUKTIONER OCH HANDHAVANDE **S**
- GIUBBOTTI DI SALVATAGGIO GONFIABILI - MANUALE D'USO **I**
- ΠΝΕΥΣΤΑ ΣΩΣΙΒΙΑ - ΟΔΗΓΙΕΣ ΧΡΗΣΗΣ **GR**
- ILMATÄYTTISEN PELASTUSLIIVIN- KÄYTTÄJÄN OHJEKIRJA **FIN**
- FELFÚJHATÓ MENTŐMELLÉNY – HASZNÁLATI UTASÍTÁS **H**
- VESTE DE SALVARE GONFLABILE - MANUAL DE UTILIZARE **RO**
- KAMIZELKA PNEUMATYCZNA – INSTRUKCJA UŻYTKOWANIA **PL**
- НАДУВНЫЕ СПАСАТЕЛЬНЫЕ ЖИЛЕТЫ – РУКОВОДСТВО ПОЛЬЗОВАТЕЛЯ **RUS**
- OPPUSTELIGE REDNINGSVESTE - INSTRUKTIONSBOG **DK**
- НАДУВАЕМИ ЖИЛЕТКИ – ИНСТРУКЦИИ ЗА УПОТРЕБА **BG**
- NAFUKOVACÍ VESTY - NÁVOD K POUŽITÍ **CZ**
- NAFUKOVACIE VESTY - NÁVOD NA POUŽITIE **SK**
- ŞİŞME CAN YELEKLERİ – KULLANIM KILAVUZU **TR**
- SCHWIMMWESTEN – BENUTZERHANDBUCH **D**
- السترات القابلة للنفخ - دليل الاستعمال **AR**
- COLETES INSUFLÁVEIS – MANUAL DO PROPRIETÁRIO **P**

NOTES

I - GENERAL INSTRUCTIONS

Plastimo offers a complete range of inflatable lifejackets to suit all types of uses.

Those models are equipped with a manual, automatic or hydrostatic firing head. Each lifejacket can also be manually inflated if necessary.

These lifejackets have been designed for a people weighing over 40 kg and with a waist measurement between 60 and 130 cm or between 130 and 170cm depending on the model.

Lifejackets only reduce the risk of drowning; they are not a life-saving guarantee.

Inflatable lifejackets are available with or without safety harness.

CAUTION : The deck safety harness and its tether are intended to prevent the wearer from falling overboard, they do not provide protection against falls from a height. It is dangerous to wear this harness not tightened correctly. Also, harness must be adjusted to be efficient. The deck harness and the tether may transmit very large forces to the anchorage point. Only fasten to anchorage points or strong jacklines.

Anchorage points shall be able to withstand forces of more than 2 tons. On models with two loops for the harness, the two loops should be linked together as shown in the pictogram. The harness should be used in conjunction with an EN ISO 12401 approved tether.



GB

II - INSTRUCTIONS FOR USE

The range of SL lifejackets are suitable for all types of sailing and can be worn with foul weather gear. The lifejacket fulfils its lifesaving role only when fully inflated. When inflated, it will turn most users face up, even unconscious.

Never wear a lifejacket without adjusting the fit : we recommend you to try out your lifejacket in order to practice adjusting it and obtain a proper fit.

Do not sit down on the lifejacket. Do not use as a cushion.

The performances of your lifejackets can be altered when using some kind of waterproof clothing or in other circumstances. Do not wear an inflatable lifejacket under any clothing or safety harness. This is not a lifejacket until fully inflated.

1- Inspection before use

Perform a visual inspection prior to using:

→ Check the lifejacket is not damaged. Make sure the CO2 cylinder is full and firmly screwed and ensure the firing handle is visible outside the lifejacket cover.

→ Check the colour of the firing indicator.

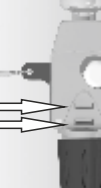
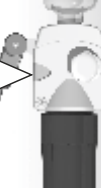
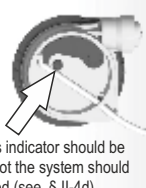
1a - Manual inflation lifejacket	1b - Automatic inflation lifejacket – grey model	1c - Automatic inflation lifejacket – yellow model	1d - Hydrostatic inflation lifejacket
 <p>The status indicator should be green. If not the system should be rearmed (see § II-4a)</p>	 <p>The two status indicators should be green. If one of them is red, the system should be rearmed (see § II-4b)</p>	 <p>The status indicator should be green. If not the system should be changed (see § II-4c)</p>	 <p>The status indicator should be green. If not the system should be changed (see § II-4d)</p>

→ Check also the expiry date on the automatic cartridge or the hydrostatic firing system. If the expiry date is exceeded, the inflation system is out of order. The automatic cartridge or the hydrostatic firing system must be replaced (refer to § Rearming instructions).

2 - Donning instructions

Put on the lifejacket like a jacket. Close the zip on the front. Tighten and adjust the belt.

3 - Inflation

Inflation can be triggered in 3 different ways:

3a - Manual inflation: pull the activating handle sharply downward.

3b - Automatic inflation (Available only for lifejackets with automatic or hydrostatic firing head): Inflation starts automatically after the lifejacket comes in contact with water.

3c - Oral inflation: open the top cap and blow in the oral inflation tube. Oral inflation can be used as a back-up or as an emergency method of inflation.

Warning: Never activate the firing system if the lifejacket is already partially or fully inflated.

4 - Re-arming instructions

Before re-arming your lifejacket, clearly identify which firing head is fitted on.

4a - Manual lifejacket

After manual inflation, fold back the firing lever into normal position until the “clic”. Unscrew the used CO2 gas bottle. Firmly screw on the new CO2 gas bottle.

4b - Automatic inflation lifejacket – grey model

After manual inflation, fold back the firing lever into normal position until the “clic”. Unscrew the used CO2 gas bottle. Firmly screw on the new CO2 gas bottle.

After automatic inflation, re-arm it as follows:

Unscrew the automatic cartridge. Refit the new automatic cartridge. Unscrew the used CO2 gas bottle. Firmly screw on the new CO2 gas bottle.

4c- Automatic inflation lifejacket – yellow model

After manual inflation :

Fold back the firing lever into normal position until the “clac”. Replace the green locking clip to secure the lever. Unscrew the used CO2 gas bottle. Firmly screw on the new CO2 gas bottle.

After automatic inflation, re-arm it as follows:

Unscrew the automatic cartridge. Refit the new automatic cartridge. Unscrew the used CO2 gas bottle. Firmly screw on the new CO2 gas bottle.

4d - Hydrostatic inflation lifejacket

- Take off the black protective cover.
- Insert the opener (supplied in the rearming kit) between the black locking ring and the labelled yellow cap of the hydrostatic cap, then turn it anti-clockwise (fig.1).
- Now turn black locking ring anti-clockwise.
- Lift off the used cap and dispose of it.
- Take out the black inner body with CO2 gas bottle.
- Throw the black inner part and the used CO2 cylinder away.
- Put the black inner part of the mechanism with the new CO2 cylinder back inside the inflatable bladder.
- Check the indicator is green. Do not turn the inner ring.
- Press the replacement hydrostatic cap firmly onto the black inner body (the activating handle must point in the opposite direction of the CO2 gas bottle) and turn the black ring clockwise.
- When the cap is in correct final position, the CO2 gas bottle and the activating handle must be parallel.
- Refit the black protective cover.
- Orally inflate the lifejacket and check it as described in the Maintenance and care section.



GB

5 - Repacking instructions (Refer to pages 46-49)

Deflate the lifejacket by pushing down the valve located on the top of the tube.

Ensure that your lifejacket is completely dry and deflated.

Place the slider of the zip at the end of the zip on the side of the jacket which contains the inflator

Close the lifejacket with the zip making sure that neither the orange fabric nor accessories get caught in the zip.

III - MAINTENANCE AND CARE INSTRUCTIONS

After each use dry your lifejacket thoroughly and keep it clean and free from oil and sand. Store it away from direct sunlight.

Your lifejacket shall be serviced at least every year (and more frequently in case of intensive use):

Rinse the lifejacket with fresh water (especially if it has been used in maritime environment), then dry it before folding it (never expose a lifejacket to excessive heat, this could damage it).

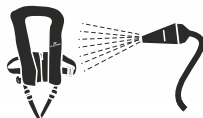

Attention: on automatic models, remove the automatic cartridge before rinsing the lifejacket.

Control the condition of the lifejacket, particularly the fabric, the buckles, the straps, the stitching, the whistle and the reflective patches. Check that your lifejacket is free from abrasion marks. Pay particular attention to the seams and straps of the lifejackets with integrated harness.

Check your lifejacket waterproofness : orally inflate it and check that it stays inflated for at least 12 hours.

If the bladder leaks or if your lifejacket is damaged in any way, return it imperatively to Plastimo.

Check the CO2 cylinder is full, firmly screwed and has no corrosion. Warning: the gas cylinders are hazardous materials which must be kept away from children and used with caution. Check the colour of the firing indicator and the expiry date of the automatic cartridge or the hydrostatic firing system. Replace the automatic cartridge or the hydrostatic firing system before the expiry date. Imperatively use Plastimo re-arming kits in case of replacement.

Fold and repack the lifejacket (refer to § Repacking instructions).

In the absence of regulation determining the servicing period, it is recommended to have the lifejacket fully serviced in factory or approved stations every 2 years. It is recommended to have the lifejacket fully serviced every year in case of intensive use.

IV - REARMING KITS

Always use Plastimo rearming kits.

Refer to page 52.

V - DIAGRAMS OF THE 4 DIFFERENT FIRING HEADS

Refer to page 50-53

VI - CE TYPE CERTIFICATION

Lifejackets: NF EN ISO 12402-3/A1 2010 : CE 0501 - CRITT Sport & Loisirs – Z.A. du Sanital - 86100 Châtellerault - FRANCE

Harnesses: NF EN ISO 12401/2009 : CE 0082 - APAVE SUDEUROPE SAS - 8 rue Jean-Jacques Vernazza - Z.A.C. Saumaty-Séon – CS-60193 – 13322 MARSEILLE Cedex 16 - FRANCE

I - REMARQUES GENERALES

Plastimo propose une gamme complète de gilets gonflables répondant à tous les types d'utilisation.

Ces modèles sont équipés d'une tête de percussion à déclenchement manuel, automatique ou hydrostatique. Chaque gilet peut également être gonflé manuellement en cas de nécessité.

Ces gilets sont utilisables par un porteur de 40 kg minimum avec un tour de taille de 60 à 130 cm ou de 130 à 170cm suivant le modèle.

Les gilets ne diminuent que le risque de noyade, ils ne garantissent pas le sauvetage. Les gilets gonflables sont disponibles en version avec harnais de sécurité ou sans harnais de sécurité.

AVERTISSEMENT : Le harnais de sécurité de pont et sa longe sont destinés à prévenir les chutes du porteur par dessus bord; ils ne fournissent pas de protection contre les chutes de hauteur. Il est dangereux de porter ce harnais non serré. Le harnais doit être ajusté pour être efficace. Le harnais de sécurité de pont et sa sauvegarde peuvent transmettre des forces très importantes. N'attacher qu'à des points d'accrochage ou lignes de vie solides. Les points d'ancrage doivent pouvoir résister à des forces supérieures à 2 tonnes. Sur les versions à double boucle de harnais, les deux boucles doivent être capelées ensemble comme l'indique le pictogramme ci-contre. Le harnais doit être équipé d'une longe homologuée EN ISO 12401.



II - UTILISATION

Les gilets de la gamme SL conviennent à tous types de navigation, incluant le port de vêtements de gros temps. Ce gilet ne remplit sa fonction de sauvetage que lorsqu'il est complètement gonflé. Une fois gonflé, il assure le retournement d'une personne, même inconsciente. Avant usage, il est nécessaire de s'entraîner à utiliser cet équipement afin de vérifier ses performances. Le port du gilet non ajusté est dangereux : La pratique et l'entraînement du système de réglage avant l'usage sont nécessaires. Ne pas s'asseoir sur le gilet. Ne pas utiliser comme coussin.

Les performances peuvent ne pas être totalement atteintes en cas d'utilisation de certains vêtements étanches ou dans d'autres circonstances. Ne jamais porter de gilet gonflable sous un vêtement ou sous un harnais de sécurité.

1- Contrôle avant utilisation

Procéder à un contrôle visuel avant utilisation :

→ Vérifier que le gilet n'est pas endommagé, que la bouteille de CO2 est pleine et fermement vissée et s'assurer que la poignée de déclenchement est visible à l'extérieur du gilet.

→ Vérifier la couleur du témoin de percussion.

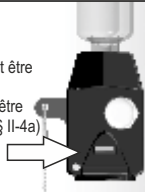
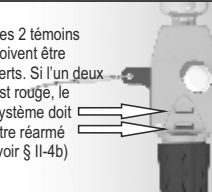
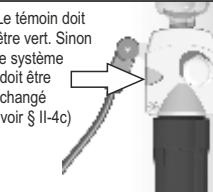
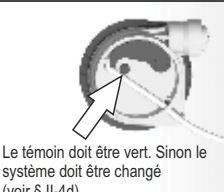
1a - Gilet à déclenchement manuel	1b - Gilet à déclenchement automatique gris	1c - Gilet à déclenchement automatique jaune	1d - Gilet à déclenchement hydrostatique
 <p>Le témoin doit être vert. Sinon le système doit être réarmé (voir § II-4a)</p>	 <p>Les 2 témoins doivent être verts. Si l'un d'eux est rougî, le système doit être réarmé (voir § II-4b)</p>	 <p>Le témoin doit être vert. Sinon le système doit être changé (voir § II-4c)</p>	 <p>Le témoin doit être vert. Sinon le système doit être changé (voir § II-4d)</p>

→ Vérifier également la date de péremption de la cartouche hydrosoluble ou du système de déclenchement hydrostatique. Si la date de péremption est dépassée, le système de gonflage est hors service. La cartouche hydrosoluble ou le système de déclenchement hydrostatique doit être remplacé (voir § Recharge du gilet)

2- Port du gilet

Enfiler le gilet comme une veste. Fermer la fermeture à glissière située sur la face avant. Ajuster et serrer la ceinture.

3- Gonflage du gilet

Le gonflage peut s'effectuer de 3 manières différentes :

3a - Gonflage manuel : Actionner manuellement la poignée de déclenchement en tirant fermement dessus vers le bas.

3b - Gonflage automatique: (Disponible pour les gilets à tête de percussion automatique ou hydrostatique seulement). Le gonflage se déclenche automatiquement au contact de l'eau.

3c - Gonflage buccal: Souffler dans le tube de gonflage buccal prévu à cet effet. C'est un gonflage d'appoint ou de secours.

Attention : ne jamais déclencher le système de percussion si le gilet est déjà totalement ou partiellement gonflé.

4 - Recharge du gilet

Identifier clairement le type de la tête de percussion montée sur votre gilet avant de recharger.

4a - Gilet à déclenchement manuel

Après un gonflage manuel, replacer le levier de déclenchement dans son logement jusqu'au « clic ». Dévisser la bouteille de CO2 usagée. Visser fermement la nouvelle bouteille de CO2.

4b - Gilet à déclenchement automatique modèle gris

Après un gonflage manuel, replacer le levier de déclenchement dans son logement jusqu'au « clic ». Dévisser la bouteille de CO2 usagée. Visser fermement la nouvelle bouteille de CO2.

Après un gonflage automatique, réaliser les opérations suivantes :

Dévisser la cartouche hydrosoluble automatique. Replacer la nouvelle cartouche hydrosoluble automatique. Dévisser la bouteille de CO2 usagée. Visser fermement la nouvelle bouteille de CO2.

4c - Gilet à déclenchement automatique modèle jaune

Après un gonflage manuel :

Replacer le levier de déclenchement dans son logement. Placer le bloqueur de sécurité vert pour maintenir le levier. Dévisser la bouteille de CO2 usagée. Visser fermement la nouvelle bouteille de CO2.

Après un gonflage automatique, réaliser les opérations suivantes :

Dévisser la cartouche hydrosoluble automatique. Replacer la nouvelle cartouche hydrosoluble automatique. Dévisser la bouteille de CO2 usagée. Visser fermement la nouvelle bouteille de CO2.

4d - Gilet à déclenchement hydrostatatique

Retirer la protection plastique noire. Introduire la clé (fournie dans le kit de recharge) entre la bague de blocage noire et le couvercle jaune de la cartouche hydrostatatique, puis tourner la clé dans le sens inverse des aiguilles d'une montre (fig.1)

Tourner la bague de blocage noire dans le sens inverse des aiguilles d'une montre.

Retirer la cartouche hydrostatatique (couvercle jaune + bague de blocage noire) et la jeter.

Retirer la partie intérieure noire du mécanisme et la bouteille de CO2.

Jeter la partie intérieure noire et la bouteille de CO2 usagée.

Replacer la partie intérieure noire du mécanisme avec la nouvelle bouteille de CO2 à l'intérieur de la chambre gonflable. Vérifier que le témoin est bien vert. Ne pas tourner la bague intérieure. Placer la nouvelle cartouche hydrostatatique sur la partie intérieure noire du mécanisme en exerçant une pression (la poignée de déclenchement doit se trouver dans l'axe opposé de la bouteille) et tourner la bague de blocage noire dans le sens des aiguilles d'une montre.

Lorsque le couvercle est convenablement placé, la bouteille de CO2 et la poignée de déclenchement sont parallèles. Replacer la protection plastique noire.

Gonfler oralement et contrôler le gilet comme décrit dans le chapitre III-Entretien.

5 - Pliage du gilet (voir pages 46-49)

Dégonfler le gilet en appuyant sur la valve située en partie supérieure du tube de gonflage buccal.

S'assurer que le gilet est complètement sec et dégonflé.

Ramener le curseur de la fermeture à glissière à l'extrémité de celle-ci, du côté de la tête de percussion (partie droite du gilet).

Refermer le gilet grâce à la fermeture à glissière, en s'assurant que ni le tissu orange ni les accessoires ne se coincent dedans.

III - ENTRETIEN

Veiller à toujours bien sécher le gilet après chaque utilisation et à le garder propre, sans graisse ni sable. Le stocker à l'abri des rayons du soleil. L'entretien suivant doit être réalisé au moins une fois par an (plus régulièrement en cas d'utilisation intensive):

Rincer le gilet à l'eau douce (spécialement lorsque le gilet a été utilisé en milieu marin), puis le faire sécher avant de le replier (ne pas exposer le gilet à une chaleur trop importante, cela pourrait l'endommager).

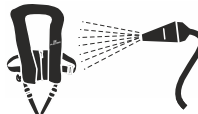

Attention : pour les modèles automatiques, enlever la cartouche hydrosoluble avant de rincer le gilet.

Vérifier l'état général du gilet et plus particulièrement l'état des tissus, les boucles, les sangles, les coutures, le sifflet et les bandes rétroréfléchissantes. S'assurer qu'il ne présente pas de signe d'usure.

Porter une attention particulière aux coutures et aux sangles des gilets avec harnais intégré. Contrôler

l'étanchéité du gilet en le gonflant oralement. Vérifier son état de gonflement après 12 h. Si une fuite ou un dommage est constaté sur le gilet, le renvoyer impérativement chez Plastimo. Vérifier que la bouteille de CO2 est pleine, fermement vissée et ne présente pas de traces de rouille. Attention : les bouteilles de gaz sont des matières dangereuses qui doivent être conservées hors de la portée des enfants et utilisées avec précaution. Vérifier la couleur du témoin de percussion et la date de péremption de la cartouche hydrosoluble ou du système de déclenchement hydrostatatique. Remplacer la cartouche hydrosoluble ou le système de déclenchement hydrostatatique avant la date de péremption. Utilisez impérativement les kits de recharge Plastimo en cas de remplacement. Plier et reconditionner le gilet (voir § Pliage du gilet).

En l'absence de réglementation fixant une périodicité de révision, Plastimo recommande une révision en usine ou en station agréée tous les 2 ans. En cas d'utilisation intensive ou professionnelle, une révision annuelle est nécessaire.

IV - KITS DE RECHARGE

Utiliser toujours les kits de recharge Plastimo. Voir page 52

V - SCHEMAS DES DIFFERENTES TETES

Voir pages 50-53

VI - CERTIFICATION DE TYPE CE

Gilets : NF EN ISO 12402-3/A1 2010 : CE 0501- CRITT Sport & Loisirs - Z.A. du Sanital - 86100 CHATELLERAULT - FRANCE

Harnais : NF EN ISO 12401/2009 : CE 0082 - APAVE SUDEUROPE SAS - 8 rue Jean-Jacques Vernazza - Z.A.C. Saumaty-Séon - CS60193 - 13322 MARSEILLE Cedex 16 - FRANCE



F

I - GENERELT

Plastimo tilbyr et komplett sett av oppblåsbare flytevester tilpasset alle bruksområder.

Disse oppblåsbare flytevestene har manuell, automatisk eller hydrostatisk utløsningsmekanisme. Det finnes også mulighet til å blåse opp flytevesten manuelt. Flytevestene er utformet for brukere med vekt over 40 kg og med midjemål mellom 60 til 130 cm, eller mellom 130 cm til 170 cm avhengig av model.

Flytvester reduserer faren for drukning, men gir ingen overlevelsesgaranti.

Oppblåsbare flytevester finnes med eller uten sikkerhetssele.

Sikkerhetssele og linen har som oppgave å forhindre brukeren fra å falle overbord, men beskytter ikke mot fall fra store høyder. Pass på at vesten sitter korrekt på brukeren, og at selen alltid spennes på, slik at den sitter godt fast.

Selen og linen kan overføre store krefter til forankringspunktet. Fest derfor livlinen kun til forankringspunkt som tåler stor belastning. Forankringspunktet skal være så kraftig at den tåler belastning på minimum 2 tonn. På variantene med dobbel løkke til selen, må de to løkkene hektes sammen som vist på figuren.

Sikkerhetssele skal kun brukes sammen med en EN ISO 12401 godkjent livline/krok.



II – INSTRUKSJON FOR BRUK

Serien med SL redningsvester er egnet til alle typer seilas, også ved bruk av seildress. Denne redningsvesten fungerer kun optimalt hvis den er blåst helt opp.. I vannet vil den snu de fleste brukere, slik at ansiktet vender opp, selv ved bevisstløs tilstand.



Vi anbefaler at du gjør deg kjent med vesten. Må ikke brukes som pute. Tenk på at tunge klær og verktøy kan påvirke vestens flytbarhet. Bær vesten utenpå klærne.

1- Inspeksjon før bruk

Utfør kontrollen på følgende måte:

→ Kontrollér at flytevesten ikke har skader, at CO2 flasken er korrekt iskrudd og at utløsningshåndtaket er synlig på utsiden av vesten.

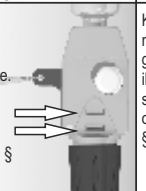
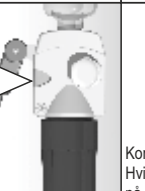
→ Kontrollér fargen på utløsningsmekanismens indikator.

1a - Manuell utløsningsmekanisme	1b - Automatisk utløsningsmekanisme, grå modell	1c - Automatisk utløsningsmekanisme, gul modell	1d - Hydrostatisk utløsningsmekanisme
 <p>Kontrolllampen må være grønn. Hvis ikke må systemet lades opp på nytt (se § II-4a)</p>	 <p>De 2 kontrolllampene må være grønne. Hvis en av dem er rød, må systemet lades opp på nytt (se § II-4b)</p>	 <p>Kontrolllampen må være grønn. Hvis ikke må systemet lades opp på nytt (se § II-4c)</p>	 <p>Kontrolllampen må være grønn. Hvis ikke må systemet lades opp på nytt (se § II-4d)</p>

→ Sjekk også utløsdatoen på patron som reagerer i vann eller den hydrostatiske utløsningsmekanismen. Hvis forfallsdatoen er passert, vil utløsningsmekanismen ikke fungere. Patron som reagerer i vann / hydrostatiske mekanismen, må skiftes ut. Se kapittel 4 for instruksjon for tilbakestilling.

2 – HVORDAN TA PÅ SEG VESTEN

Ta på redningsvesten som en jakke.

Lukk glidelåsen foran.

Trekk til og juster beltet.

3 - OPPBLÅSING

Oppblåsing kan gjøres på 3 ulike måter:

3a - Manuell oppblåsing: dra utløserhåndtaket rett ned.

3b – Automatisk oppblåsing (alla vester med automatisk eller hydrostatisk mekanisme): Oppblåsing starter automatisk når mekanismen kommer i kontakt med vann.

3c – Oppblåsing med munn: Åpne toppdekselet på oppblåsingsrøret og blås luft. Brukes også ved etterfylling av luft hvis den ikke er tilstrekkelig oppblåst.

Advarsel: Aktiver aldri utløsningsmekanismen hvis flytevesten allerede er helt eller delvis fylt av luft. Vesten kan da eksplodere.

4 – INSTRUKSJON FOR TILBAKESTILLING

Før du lader om flytevesten, kontroller hvilken mekanisme vesten er utstyrt med.

4a - Manuell utløsningsmekanisme.

Etter manuell oppblåsing: Brett tilbake utløsningshåndtaket til normal posisjon til det "klikker" på plass. Skru ut den brukte CO2 gassflasken og skru den nye godt til.

4b- Automatisk utløsningsmekanisme – grå modell

Etter manuell oppblåsing: Brett utløsningshåndtaket til normal posisjonen til det "klikker" på plass. Skru ut den brukte CO2 gassflasken og skru den nye godt til.

Etter automatisk oppblåsing må du tilbakestille den på følgende måte:

– Skru ut den automatiske utløsningspatronen .

- Erstatt med en ny automatisk utløsningspatron .
- Skru ut den brukte CO2 gassflasken.
- Skru inn den nye CO2 gassflasken.

4c – Automatisk utløsningsmekanisme – gul modell

Efter manuell oppblåsing:

- Brett tilbake utløsningshåndtaket til normal posisjon til det ”klikker” på plass.
- Sett på det grønne låseklipset.
- Skru ut den brukte CO2 gassflasken og skru deretter på den nye CO2 gassflasken.

Etter automatisk oppblåsing må du tilbake stille den på følgende måte:

- Skru ut den automatiske utløsningspatronen.
- Erstatt med en ny automatisk utløsningspatron.
- Skru ut den brukte CO2 gassflasken.
- Skru inn den nye CO2 gassflasken.

4d – Hydrostatisk utløsningsmekanisme

- Ta av den svarte beskyttelsesplasten.
- Sett inn nøkkelen (inngår i tilbakestillings-kitet) mellom den svarte låseringen og det gule dekselet til den hydrostatiske patronen, og drei så nøkkelen mot urviser.(fig.1).
- Drei så den sorte låseringen mot urviser.
- Fjern den brukte patronen og kast denne.
- Ta ut den sorte beholderen med den brukte CO2 gassflasken.
- Kast den sorte beholderen med den brukte CO2 flasken.
- Sett inn ny sort beholder med en ny CO2 flaske i luftkammeret.
- Sjekk at indikatoren er grønn. Ikke drei den innvendige ringen.
- Sett den nye hydrostatiske patronen i den sorte innvendige delen av mekanismen (Utløserhåndtaket skal være i motsatt rening av flasken) ved å trykke på dekselet og drie den sorte låseringen med urviser
- Når patronen er korrekt plassert, skal CO2 gassflasken og utløsningshåndtaket være parallele.
- Sett på plass den svarte beskyttelsesplasten.
- Blås opp vesten med munnen og kontrollér vesten ihht til beskrivelsen i kapitlet for vedlikehold.



5 – INSTRUKSJON FOR SAMMENBRETNING (Se side 46-49)

Tøm flytevesten for luft ved å trykke ned ventilen på toppen av slangen.

Kontroller at flytevesten er tørr og tom for luft.

Plasser markøren på glidelåsen i enden av glidelåsen, på siden hvor pumpemekanismen er (høyre side av redningsvesten.

Lukk redningsvesten ved hjelp av glidelåsen, og sørg for at verken det oransje stoffet eller tilbehøret setter seg fast i den.

III – VEDLIKEHOLD

Etter bruk må redningsvesten tørkes og holdes ren for olje og sand. Unngå direkte sollys ved lagring.

Det må utføres vedlikehold på vesten minst én gang pr år og oftere ved intensivt bruk.

Skyll redningsvesten med ferskvann og tørk den, før du bretter den sammen. Utsett den ikke for varme i trøskeskap eller liknende. NB: For de automatiske modellene, fjern patronen som reagerer i vann før du skyller vesten.

Kontroller at patronen er hel og ikke har korrodert.

Kontroller at redningsvesten er i god stand, spesielt stoffet, spennene, remmene, sømmene, fløyten og refleksbåndene. Sjekk at vesten ikke har slitaseskader. Legg særlig vekt på søm og bånd på flytevester med innsydd sele.

For å sjekke om redningsvesten er tett: Blås den opp med munnen, og kontroller at den beholder luften i minst 12 timer.

Om vesten lekker, skal den returneres til Plastimos.

Kontroller at CO2 flasken er full, sitter korrekt og er uten korrosjon.

Advarsel: Gassflasken er en trykkbeholder! Skal håndteres varsomt og holdes utilgjengelig for barn.

Kontroller fargen på utløsningsmekanismen samt utløpsdato på patron som reagerer i vann eller den hydrostatiske mekanismen.

Skift patron som reagerer i vann eller den hydrostatiske mekanismen før forfallsdatoen. Plastimos egne kit mål brukes!

Vi anbefaler at flytevesten kontrolleres jevnlig slik at slitasje, som er en fare for sikkerheten, oppdages i tide.

IV – RESERVEDELER

Bruk kun Plastimos egne reservedelskit.

Se sid 52

V – SKISSER PÅ DE TO ULIKE MEKANISMENE

Se side 50-53

VI - CE TYPE SERTIFISERING

Lifejackets: NF EN ISO 12402-3/A1 2010 : CE 0501 - CRITT – Sport & Loisirs –Z.A. du Sanital-86100 Châtellerault - FRANCE

Harnesses: NF EN ISO 12401/2009 : CE 0082 - APAVE SUDEUROPE SAS - 8 rue Jean-Jacques Vernazza - Z.A.C. Saumaty-Séon – CS-60193 – 13322 MARSEILLE Cedex 16 - FRANCE

I - ALGEMENE VOORSCHRIFTEN

Plastimo biedt een complete reeks zelfopblaasbare reddingvesten voor diverse toepassingen.

Deze modellen zijn uitgerust met een handmatig, een automatisch of een hydrostatisch opblaasmechanisme. Elk reddingvest kan ook handmatig worden geactiveerd.

Deze reddingvesten zijn ontworpen voor personen die minimaal 40 kilo wegen met een taillemaat tussen de 60 en 130cm, of tussen 130 en 170cm afhankelijk van het model.

Het dragen van een reddingvest verkleint de kans op verdrinking. Het is geen overlevingsgarantie.

De reddingvesten zijn leverbaar met of zonder veiligheidsharnas.

LET OP: De reddingvesten die voorzien zijn van een geïntegreerd veiligheidsharnas en een veiligheidslijn zijn ontworpen om te voorkomen dat de gebruiker overboord valt. Ze geven geen bescherming tegen vallen van een hoogte. Het is gevaarlijk het vest te dragen als het harnas niet goed gesloten is. De combinatie van veiligheidsharnas en -lijn kunnen de bevestigingspunten op het schip zeer zwaar belasten. Uitsluitend vastmaken aan stevige bevestigingspunten op loopbanden. Bij de modellen uitgevoerd met een harnas, dienen de 2 harnas lussen aan elkaar gemaakt te worden zoals afgebeeld in het pictogram.

Het harnas dient gebruikt te worden in combinatie met Plastimo goedgekeurde veiligheidslijnen EN ISO 12401.



II – GEBRUIKSISTRUCTIES

De SL reddingsvesten zijn geschikt voor alle type zeilers en kunnen ook gedragen worden met zeilkleding. Het vest dient volledig opgeblazen te zijn om de werking te garanderen. Zodra opgeblazen, zal het in de meeste gevallen de gebruiker met het gezicht naar boven draaien, zelfs in bewusteloze toestand.

Draag nooit een reddingvest zonder het goed ingesteld te hebben: wij adviseren om het dragen en het goed passend te maken uit te proberen. Niet op het reddingvest gaan zitten. Niet als kussen gebruiken. De prestaties van het reddingvest kunnen worden beïnvloed door het dragen van waterdichte kleding. Draag geen opblaasbaar reddingvest onder kleding of onder een veiligheidsharnas.

1- Inspectie voor gebruik

Voer de volgende visuele inspectie uit voordat u het vest gaat gebruiken:

→ Controleer of het vest niet beschadigd is, het CO2 patroon vol is, stevig aangedraaid is en dat het ontstekingskoord zichtbaar is buiten de hoes van het vest.

→ Controleer de kleur van de indicator van het ontstekingsmechanisme.

1a - Handmatige ontsteking	1b - Automatische ontsteking – grijs model	1c - Automatische ontsteking – geel model	1d - Hydrostatische ontsteking
<p>De status indicator moet groen zijn. Zo niet, dan moet het opblaasmechanisme vervangen worden (zie § II-4a)</p>	<p>De twee status indicatoren moeten allebei groen zijn. Als een ervan rood is moet het opblaasmechanisme vervangen worden (zie § II-4b)</p>	<p>De status indicator moet groen zijn. Zo niet, dan moet het opblaasmechanisme vervangen worden (zie § II-4c)</p>	<p>De status indicator moet groen zijn. Zo niet, dan moet het opblaasmechanisme vervangen worden (zie § II-4d)</p>

→ Controleer ook de houdbaarheidsdatum van het wateroplossende smeltcilinder of het hydrostatische ontstekingsmechanisme. Als de houdbaarheidsdatum is verstreken, is het ontstekingsmechanisme niet gereed voor gebruik. Het wateroplossende smeltcilinder of het hydrostatische ontstekingsmechanisme dienen dan te worden vervangen (zie § Herlaadinstructies).

2- Draaginstructie

Trek het reddingvest aan als een jas. Sluit de rits aan de voorkant. Verstel de riem naar uw maat.

3- Opblazen

Het opblazen kan op drie manieren:

3a - Handmatig opblazen trek het ontstekingskoord recht naar beneden.

3b - Automatisch opblazen: (Alleen beschikbaar voor reddingvesten met automatisch of een hydrostatisch opblaasmechanisme).

Het opblazen geschiedt automatisch, nadat het reddingvest in contact is gekomen met water.

3c - Met de mond opblazen: Verwijder het dopje van het opblaasbuisje op de luchtkamer van het reddingvest en blaas erin. Het is een aanvullende- en nood- opblaasmogelijkheid.

Waarschuwing: Blaas het reddingvest niet handmatig of automatisch op als het reddingvest al gedeeltelijk of geheel is opgeblazen.

4 – Herlaadinstructies

Stel het type ontstekingsmechanisme vast, alvorens het reddingsvest te voorzien van een herlaadset.

Na automatisch activeren, dienen de volgende stappen te worden gevolgd.

4a – Handmatig opblaasbaar reddingvest

Na handmatig activeren, dient het ontstekingshendeltje in de normale positie terug te worden geplaatst totdat u een klik hoort. Schroef het gebruikte CO2 patroon uit het mechanisme. Schroef het nieuwe CO2 patroon met de hand stevig vast.

4b – Automatisch opblaasbaar reddingvest – grijs model

Na handmatig activeren, dient het ontstekingshendeltje in de normale positie terug te worden geplaatst totdat u een klik hoort. Schroef het gebruikte CO2 patroon uit het mechanisme. Schroef het nieuwe CO2 patroon stevig vast.

Na automatisch activeren, dienen de volgende stappen te worden gevolgd:

Schroef de houder van het wateroplossende smeltcilinder los en verwijder deze. Vervang het wateroplossende smeltcilinder en schroef de houder met de hand stevig vast. Schroef het gebruikte CO2 patroon uit het mechanisme. Schroef het nieuwe CO2 patroon met de hand stevig vast

4c – Automatisch opblaasbaar reddingvest – geel model

Na handmatig activeren, dient het ontstekingshendeltje in de normale positie terug te worden geplaatst totdat u een klik hoort. Vervang het groene borgclipje. Schroef het gebruikte CO2 patroon uit het mechanisme. Schroef het nieuwe CO2 patroon stevig vast.

Na automatisch activeren, dienen de volgende stappen te worden gevolgd:

Schroef de houder van het wateroplossende smeltcilinder los en verwijder deze. Vervang het wateroplossende smeltcilinder en schroef de houder met de hand stevig vast. Schroef het gebruikte CO2 patroon uit het mechanisme. Schroef het nieuwe CO2 patroon met de hand stevig vast

4d - Reddingvest met hydrostatisch opblaasmechanisme

Verwijder de zwarte beschermhoes. Zet de opener (meegeleverd met de herlaadset) tussen de zwarte borgring en het gelabelde gele kapje van de hydrostatische kap en draai het tegen de klok in los (Fig.1).

Draai nu de borgring tegen de klok in los. Verwijder het gebruikte kapje.

Verwijder het zwarte binnenwerk en het gebruikte CO2 patroon en gooi deze weg.

Monteer het nieuwe zwarte binnenwerk met het nieuwe CO2 patroon aan de binnenkant van de luchtkamer. Controleer of de indicator groen is. De binnenring niet verdraaien.

Druk de nieuwe hydrostatische kap stevig op het zwarte binnenwerk (het ontstekingshendel moet in tegengestelde richting wijzen als de gasfles) en draai de zwarte borgring vast met de klok mee.

De kap is op de juiste plaats indien de gasfles en de ontstekingshendel parallel staan. Plaats de zwarte beschermhoes terug. Blaas het reddingvest met de mond op en voer de controle uit zoals beschreven bij de Gebruiks- en Onderhoudvoorschriften.

5 – Inpakinstructies (Zie bladzijden 50-53)

Laat het reddingvest leeglopen door het klepje in te drukken boven op het opblaasbuisje.

Zorg ervoor dat uw reddingvest droog en volledig leeggelopen is.

Stop het lipje van de rits, na het gesloten te hebben, aan de binnenkant van het vest. Sluit de rits en zorg ervoor dat er niets tussen de rits komt vast te zitten.

III - GEBRUIKS- EN ONDERHOUDSVOORSCHRIFTEN

Zorg ervoor dat u, na elk gebruik, uw reddingvest volledig droog maakt. Houdt het goed schoon en voorkom het morsen van olie, vet en zand etc. op het vest. Laat het vest niet in direct zonlicht liggen.

Spoel uw reddingvest na met zoet water (zeker als het in contact is geweest met een zoute omgeving). Laat het drogen voordat u het opvoult. Stel het vest niet bloot aan extreme hitte waardoor het kan beschadigen. Opgelet: bij de automatisch opblaasbare modellen dient de smeltcilinder verwijderd te worden voordat men het vest wil schoonmaken. Controleer de staat van het vest, met name het textiel, gespen, bandjes, naden, fluitje en reflecterende patches. Let ook op eventuele slijtplekken. Let vooral op de naden en de banden van de vesten met harnas.

Om uw reddingvest op luchtdichtheid te controleren kunt u het met de mond opblazen. Het vest moet minstens 12 uur lang vol te blijven. Indien er een luchtkamer lek is of indien een andere beschadiging is opgetreden, stuur deze dan naar Plastimo.

Waarschuwing: de gas patronen worden beschouwd als gevaarlijk materiaal, die buiten bereik van kinderen moeten worden gehouden en met zorg worden behandeld. Controleer de kleur van de indicator van het ontstekingsmechanisme en de

houdbaarheidsdatum van het wateroplossende smeltcilinder of het hydrostatische ontstekingsmechanisme. Vervang het wateroplossende smeltcilinder of het hydrostatische ontstekingsmechanisme vóór het verstrijken van de houdbaarheidsdatum. Gebruik uitsluitend Plastimo vervangingkits. Vouw en verpak het vest (zie § Inpakinstructies).

Wij adviseren om het onderhoud uit te laten voeren door een Plastimo erkend keuringsstation. Tenzij wettelijk anders voorgeschreven adviseren wij het vest elke twee jaar te laten keuren. Bij intensief gebruik minimaal één maal per jaar.

IV – HERLAADSETS

Gebruik altijd een Plastimo herlaadset. Zie bladzijde 52

V – AFBEELDINGEN VAN DE 4 VERSCHILLENDE ONTSTEKINGSMECHANISMEN

Zie bladzijden 50-53

VI – CE TYPE CERTIFICERING

Reddingsvesten: NF EN ISO 12402-3/A1 2010 : CE 0501 – CRITT Sport & Loisirs – Z.A. du Sanital – 86100 Châtellerault – FRANCE
Harnassen: NF EN ISO 12401/2009 : CE 0082 – APAVE SUDEUROPE SAS - 8 rue Jean-Jacques Vernazza - Z.A.C. Saumaty-Séon – CS-60193 – 13322 MARSEILLE Cedex 16 - FRANCE



NL

I – INSTRUCCIONES GENERALES

Plastimo ofrece una completa gama de chalecos hinchables para diferentes usos.

Estos modelos van equipados de una cabeza de percusión manual, automática o hidrostática. Además todos los chalecos pueden ser hinchados también manualmente si es necesario.

Estos chalecos han sido diseñados para personas con un peso mínimo de 40 kg y una talla de cintura de 60 a 130 cm o 130 a 170 cm, dependiendo del modelo.

Los chalecos sólo reducen el riesgo de ahogarse; no son una garantía de vida.

Los chalecos hinchables son disponibles con o sin arnes de seguridad.

ATENCIÓN : La función de un arnes de seguridad es prevenir la caída por la borda, no proteger contra una caída en altura. Es peligroso utilizar este arnés si no está bien sujeto y ceñido correctamente.

Además, el arnes debe ser colocado correctamente para ser eficiente. Este transmite grandes fuerzas al punto de anclaje, por lo que solo deba sujetarse a puntos previstos para tal o fuertes líneas de vida.

Le punto de anclaje debe soportar fuerzas de más de 2 toneladas. En los modelos con doble cincha para arnés, las dos cinchas deben atarse conjuntamente como indica el pictograma.

El arnés debe utilizarse con un anclaje que cumpla la norma EN ISO 12401



II – INSTRUCCIONES DE USO

La gama de chalecos SL son válidos para cualquier tipo de navegación y pueden usarse con trajes de agua. Los chalecos cumplen su función de salvamento solo cuando están completamente hinchados. Una vez hinchado, asegurará el enderezamiento de una persona, incluso estando inconsciente.

Nunca utilice el chaleco sin antes ajustar el cierre: le recomendamos que se pruebe su chaleco para comprobar el cierre y ajustarlo correctamente.

No sentarse sobre el chaleco, no usar como cojín.

Las prestaciones de su chaleco se pueden ver modificadas cuando usamos trajes de agua o bajo otras circunstancias. No usar un chaleco hinchable por debajo de la ropa o de un arnes de seguridad.

E

1- Inspección antes de su uso

Realizar una inspección visual antes de su uso:

→ Verificar que no tiene daños, que la botella de CO2 está llena y firmemente enroscada y que el tirador para el hinchado manual es visible fuera de la cubierta del chaleco.

→ Verificar el color del indicador del disparo hidrostático.

1a - Hinchado manual	1b - Hinchado automático chaleco modelo gris.	1c - Hinchado automático chaleco modelo amarillo	1d - Hinchado hidrostático
<p>El indicador debe estar en verde. Si no, el sistema debe ser reemplazado (ver § II-4a)</p>	<p>Los dos indicadores deben estar en verde. Si no, el sistema debe ser reemplazado ver § II-4b)</p>	<p>Le indicador debe estar en verde. Si no, el sistema debe ser reemplazado (ver § II-4c)</p>	<p>El indicador debe estar en verde. Si no, el sistema debe ser reemplazado (ver § II-4d)</p>

→ Verificar también la fecha de caducidad del cartucho automático o del disparo hidrostático. Si ha caducado, está fuera de servicio y debe ser reemplazado. (ver instrucciones de “recarga”)

2- Puesta del chaleco

Ponerse el chaleco como una chaqueta.

Cerrar la cremallera frontal.

Tirar de la cincha y ajustar a la cintura.

3- Hinchado del chaleco

Puede efectuarse de 3 maneras diferentes:

3a – Hinchado manual: Accionar manualmente tirando del asa de hinchado firmemente hacia abajo.

3b – Hinchado automático: (Disponible en los chalecos equipados de cabeza de percusión automática o hidrostática o percusión hidrostática solamente). El chaleco se hinchará automáticamente al entrar en contacto con el agua.

3c – Hinchado bucal: Abrir la tapa del tubo de hinchado bucal y soplar. Es un hinchado auxiliar o de emergencia.

Atención : nunca activar el sistema de percusión si el chaleco está parcial o totalmente hinchado.

4 – Recarga del chaleco

Identificar claramente el tipo de cabeza de percusión antes de recargar.

4a – Chaleco con cabeza de disparo manual

Después de un hinchado manual :

Volver a poner en posición normal la palanca de disparo, retroceder hasta que haga el « clic ».

Desatornillar la botella de CO2 utilizada.

Atornillar de manera firme la nueva botella de Co2.

4b Hinchado automático chaleco modelo gris.

Después de un hinchado manual : Volver a poner en posición normal la palanca de disparo, retroceder hasta que haga el « clic ».

.Desatornillar la botella de CO2 utilizada.

Atornillar de manera firme la nueva botella

Después de un hinchado automático, rearmar como se describe a continuación:

Desenroscar el cartucho automático. Enroscar el nuevo cartucho firmemente. Desenroscar la botella de CO2 utilizada. Enroscar de manera firme la nueva botella de Co2.

4c Hinchado automático chaleco modelo amarillo

Después de un hinchado manual :

Volver a poner en posición normal la palanca de disparo, retroceder hasta que haga el « clic ».

Desatornillar la botella de CO2 utilizada.

Atornillar de manera firme la nueva botella

Después de un hinchado automático, rearmar como se describe a continuación:

Desenroscar el cartucho automático. Enroscar el nuevo cartucho firmemente. Desenroscar la botella de CO2 utilizada. Enroscar de manera firme la nueva botella de Co2.

4d - Chaleco con cabeza de disparo hidrostático.

Retirar la protección plástica negra. Introducir la llave (suministrada con el kit de recarga) entre la junta de cierre negra y el tapón amarillo del cartucho hidrostático, girar en el sentido contrario a las agujas del reloj. (fig.1)

Girar el anillo de cierre negro en sentido contrario a las agujas del reloj.

Levantar el sistema de percusión (cubierta amarilla + anillo de cierre negro).

Sacar el mecanismo negro junto con la botella de Co2.

Reponer la parte interior del mecanismo con la nueva botella de CO2 en el interior la cámara de aire.

Verificar que el indicador está en verde. No girar la junta negra.

Poner el tapón y presionar fuertemente (el asa de activación debe quedar en el

sentido opuesto de la botella de CO2) y girar la junta negra en el sentido de las agujas del reloj.

Cuando el tapón está correctamente colocado, la botella de CO2 y el asa de activación quedarán en paralelo. Reemplazar la protección plástica negra.

Hinchar el chaleco por el tubo bucal e inspeccionarlo como se describe en la sección de mantenimiento.

5 – Pliegue del chaleco (Ver pag. 50-53)

Deshinchar el chaleco presionando la válvula del tubo bucal.

Asegurarse de que el chaleco está completamente seco y deshinchado.

Colocar el cursor de la cremallera en la extremidad del lado de la cabeza de percusión. Cerrar el chaleco con la cremallera asegurándose de no pellizcar la cámara ni ningún accesorio.

III – INSTRUCCIONES DE MANTENIMIENTO Y CUIDADO

Después de cada uso secar el chaleco y mantenerlo limpio sin grasa o sal. Guardarlo en lugar protegido del sol.

El chaleco debe ser revisado cada año (especialmente en caso de uso intensivo):

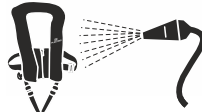

Aclarar el chaleco con agua dulce (especialmente si se ha utilizado en ambiente marino), secarlo bien antes de guardar (no exponer el chaleco a excesivo calor, puede dañarlo). Atención: en los modelos automáticos, sacar el cartucho automático antes de rociar el chaleco para lavarlo. Verificar el estado general del chaleco, particularmente el tejido, las cinchas, las costuras, el silbato y las bandas retroreflectantes. Asegurarse de que no presenta signos de deterioro. Prestar especial atención a las

costuras y a las cinchas en caso de que esté equipado de arnés. Controlar que la cámara de aire no tenga pérdidas: hincharlo por el tubo bucal y esperar 12 horas. Si detecta fugas, el chaleco debe ser enviado a Plastimo. Verificar que la botella de CO2 está llena, firmemente enroscada y sin signos externos de oxidación o deterioro. Atención: las botellas de gas contienen materiales peligrosos, por lo que deben mantenerse fuera del alcance de los niños. Verificar el color del indicador de la cabeza de percusión y la fecha de caducidad del cartucho del sistema hidrostático.

Reemplazar el cartucho del sistema automático o el sistema hidrostático antes de la fecha de caducidad. Usar los kits de recarga Plastimo obligatoriamente

Plegar y reacondicionar el chaleco (ver § Instrucciones de pliegue).

En ausencia de reglamentación sobre el periodo de servicio, Se recomienda realizar una revisión completa del chaleco en una estación autorizada por Plastimo cada 2 años, en caso de uso intensivo se recomienda hacerlo anualmente.

IV - KITS DE RECARGA

Utilizar siempre kits de recarga Plastimo. Ver página 52

V – ESQUEMAS DE DIFERENTES CABEZAS DE PERCUSIÓN

Ver pag. 50-53

VI – HOMOLOGACIÓN CE

Chalecos : NF EN ISO 12402-3/A1 2010 : CE 0501 - CRITT Sport & Loisirs- 86100 Châtellerault - FRANCE

Aarnes : NF EN ISO 12401/2009 : CE 0082 - APAVE SUDEUROPE SAS - 8 rue Jean-Jacques Vernazza - Z.A.C. Saumaty-Séon – CS-60193 – 13322 MARSEILLE Cedex 16 - FRANCE



E

I - ALLMÄNT

Plastimo tillhandahåller ett komplett utbud av uppblåsbara flytvästar, för att passa alla användningsområden.

Dessa uppblåsbara flytvästar är utrustade med manuell, automatisk eller hydrostatisk utlösningsmekanism. Det finns även möjlighet att blåsa upp flytvästen manuellt.

Deze reddingvesten zijn ontworpen voor personen die minimaal 40 kilo wegen met een taillemaat tussen de 60 en 130cm, of tussen 130 en 170cm afhankelijk van het model.

Flytvästar minskar risken för drunkning men är ingen garanti för överlevnad.

Uppblåsbara flytvästar finns med eller utan säkerhetssele.

Säkerhetselen tillsammans med en livlina har som uppgift att förhindra användaren från att falla överbord, den skyddar dock inte vid fall från hög höjd. Se till att flytvästen sitter korrekt på användaren, och att selen alltid spänns åt så att den sitter stadigt. Livsele och livlina kan överföra stora krafter till förankringspunkten. Fäst därför livlinan endast i förankringspunkter som tål stor belastning. Förankringspunkten skall vara så kraftig att den tål belastning på åtminstone 2 ton. På modeller med två öglor för selen skall öglorna kopplas ihop som visas på bilden.

Säkerhetselen skall användas tillsammans med en EN ISO 12401 godkänd livlina/krook.



II – INSTRUKTIONER FÖR ANVÄNDAREN

Flytvästarna i SL-serien lämpar sig för alla typer av segling och kan bäras ihop med sjöställ. Flytvästen fyller sin livräddande roll endast när den är helt uppblåst. I vattnet strävar den efter att vända bäraren på rygg även om bäraren är medvetlös.

Använd aldrig flytvästen utan att passformen är justerad: vi rekommenderar att Ni provar och testar västen innan användning.

Använd den inte som kudde. Tänk på att tunga kläder och verktyg kan påverka västens flytbarhet. Bär västen utanför kläderna.

1- INSPEKTION FÖRE ANVÄNDNING

Genomför en visuell inspektion innan användning:

→ Kontrollera att flytvästen inte har några skador, att CO2 flaskan är korrekt iskruvad och att draglinan finns utanför västen.

→ Kontrollera färgen på utlösningsmekanismens indikator.

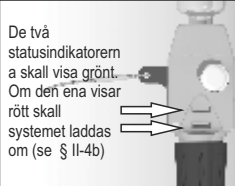
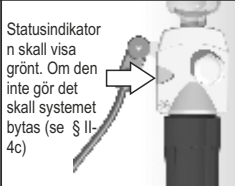
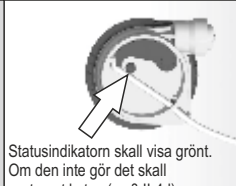
1a – Manuell utlösningsmekanism	1b – Automatisk utlösningsmekanism – grå modell	1c – Automatisk utlösningsmekanism- gul modell	1d- Hydrostatisk utlösningsmekanism (Hammar)
 <p>Statusindikatorn skall visa grönt. Om den inte gör det skall systemet laddas om (se § II-4a)</p>	 <p>De två statusindikatorerna skall visa grönt. Om den ena visar rött skall systemet laddas om (se § II-4b)</p>	 <p>Statusindikatorn skall visa grönt. Om den inte gör det skall systemet bytas (se § II-4c)</p>	 <p>Statusindikatorn skall visa grönt. Om den inte gör det skall systemet bytas (se § II-4d)</p>

→ Kolla även förfalldatum på automatisk utlösningsmekanism eller på hydrostatiska utlösningsmekanismen. Om förfalldatumet är överskridet är utlösningsmekanismen ur funktion. Saltpatron respektive hydrostatisk mekanism måste bytas; se kapitel 4 med omladdningsinstruktioner.

2 – HUR MAN SÄTTER PÅ VÄSTEN

Sätt på västen som en jacka.

Stäng blixtlåset på framsidan.

Spänn och justera remmar.

3 - UPPBLÅSNING

Uppblåsning kan göras på 3 olika sätt:

3a – Manuell uppblåsning: drag i dragsnöret rakt neråt

3b – Automatisk uppblåsning (på alla västar med automatisk eller hydrostatisk mekanism): Uppblåsning startar automatiskt efter att mekanismen kommer i kontakt med vatten.

3c – Munuppblåsning: Öppna locket på uppblåsningsröret och blås. Används även för att efterfylla väst om den ej har fyllts tillräckligt.

Varning: Aktivera aldrig utlösningsmekanismen om flytvästen redan är helt eller delvis luftfylld. Västen kan då explodera.

4 – OMLADDNINGSTRUKTIONER

Innan omladdning av flytvästen, försäkra er om vilken mekanism västen är utrustad med.

4a – Manuell utlösningsmekanism.

Efter manuell uppblåsning: Fäll tillbaka utlösningsspaken till normalpositionen, till "klick"-läget. Skruva av den använda CO2 gasflaskan och skruva sedan på den nya CO2 gasflaskan.

4b- Automatisk utlösningsmekanism – grå modell

Efter manuell uppblåsning: Fäll tillbaka utlösningsspaken till normalpositionen, till "klick"-läget. Skruva av den använda CO2 gasflaskan och skruva sedan på den nya CO2 gasflaskan.

Efter automatisk uppblåsning görs omladdning enligt följande:

Skruva av den automatiska uppblåsningspatronen (saltpatron). Ersätt med en ny automatisk uppblåsningspatron (saltpatron).
Skruva av den använda CO2 gasflaskan. Skruva fast en ny CO2 gasflaska.

4c - Automatisk utlösningmekanism - gul modell

Efter manuell uppblåsning:

Fäll tillbaka utlösningsspaken till normalpositionen, till "klick"-läget. Sätt dit det gröna låsclipset. Skruva av den använda CO2 gasflaskan och skruva sedan på den nya CO2 gasflaskan.

Efter automatisk uppblåsning görs omladdning enligt följande:

Skruva av den automatiska uppblåsningspatronen (saltpatron). Ersätt med en ny automatisk uppblåsningspatron (saltpatron).
Skruva av den använda CO2 gasflaskan. Skruva fast en ny CO2 gasflaska.

4d - Hydrostatisk utlösningmekanism (Hammar)

- Ta av det svarta skyddshöljet.

- Placera verktyget (ingår i omladdningssatsen) mellan det svarta låsringen och märkta gula kåpan på hydrostatmekanismen, vrid därefter moturs (fig.1).

- Vrid nu den svarta låsringen moturs.

- Lyft bort den använda kåpan och kasta den.

- Ta ut det svarta innehållet med CO2 gasflaska.

- Kasta det svarta innehållet tillsammans med den använda CO2 flaskan.

- placera den svarta innerdelen med en ny CO2 flaskan tillbaka i luftkammaren.

- Kolla så att indikatorn visar grönt. Vrid ej den inre ringen.

- Tryck den nya hydrostatiska kåpan på den svarta innerdelen (aktiveringshandtaget måste peka i motsatt riktning mot CO2 gasflaskan) och vrid den svarta ringen medurs.

- När kåpan är rätt placerad ska CO2 gas flaskan och aktiveringshandtaget vara parallella.

- Sätt tillbaka det svarta skyddshöljet.

- Blås upp västen med munnen och kontrollera västen enligt beskrivning i kapitlet för underhåll och skötsel.



5 - OMPACKNINGSPÅKINSTRUKTIONER (Se sid 46-49)

Töm flytvästen på luft genom att trycka ner ventilen som är placerad i toppen av uppblåsningsröret.

Försäkra er om att flytvästen är torr och tom på luft.

Placera blixtlåsets löpare i änden av blixtlåset, på samma sida som uppblåsningsmekanismen sitter. Stäng flytvästens blixtlås och se till att varken tyg eller tillbehör fastnar i blixtlåset.

III - UNDERHÅLL OCH SKÖTSELRÅD

Efter varje användning, se till att västen torkar. Håll den ren och fri från olja och sand.

Förvara den inte i direkt solljus.

Din väst ska servas varje år, vid intensiv användning oftare.

Skölj västen med färskvatten låt den torka innan den viks ihop. Utsätt den inte för värme i torkskåp eller liknande.

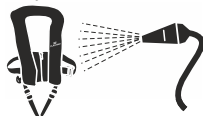

Obs! På modeller med automatisk utlösning, avlägsna den automatiska utlösningmekanismen innan rengöring av flytvästen.

Kontrollera att patronen är hel och ej korroderad.

Kkontrollera skicket på flytvästen, särskilt tyget, spännena, remmarna, sömmarna, visselpipan och reflexerna. Kontrollera att västen inte uppvisar slitageskador. Lägg särskild vikt vid sömmar och band

på flytvästar med livsele.

För att kontrollera västens lufttätethet, blås upp den med uppblåsningsröret och kontrollera att den behåller luften i minst 12 timmar.

Om västen läcker, skicka den till Plastimo.

Kontrollera så att CO2 flaskan är full, sitter korrekt och inte är korroderad.

Varning: Gascylindern är en tryckbehållare! Hantera den varsamt och förvara den oåtkomligt för barn.

Kontrollera avfyringsmekanismens färgindikering samt förfallodatum på automatisk utlösningmekanism eller hydrostatiska mekanismen.

Ersätt saltpatron respektive hydrostatisk mekanism innan förfallodatumet. Plastimo omladdningssatser skall användas!

Vi rekommenderar att flytvästen inspekteras regelbundet så att inget slitage har förekommit som kan äventyra er säkerhet.

IV - OMLADDNINGSSATS

Använd endast Plastimo omladdningssatser.

Se sid 52

V - SKISSER PÅ DE MEKANISMERNA

Se sid 50-53

VI - CE TYPE CERTIFICATION

Lifejackets: NF EN ISO 12402-3/A1 2010 : CE 0501 - CRITT - Sport & Loisirs -Z.A. du Sanital-86100 Châtellerault - FRANCE

Harnesses: NF EN ISO 12401/2009 : CE 0082 - APAVE SUDEUROPE SAS - 8 rue Jean-Jacques Vernazza - Z.A.C. Saumaty-Séon - CS-60193 - 13322 MARSEILLE Cedex 16 - FRANCE

I - ISTRUZIONI GENERALI

Plastimo offre una gamma completa di giubbotti salvagente gonfiabili, adatti a qualsiasi tipo di utilizzo. Questi modelli sono dotati di dispositivo di attivazione manuale, automatica o idrostatica. Ogni giubbotto può anche essere gonfiato manualmente, in caso di necessità.

Queste giubbotti salvagente sono utilizzati da un minimo di 40 kg vettore con una circonferenza della vita di 60-130 cm o 130 per 170 centimetri a seconda del modello.

I giubbotti possono ridurre il rischio di annegamento: non sono garanzia di salvataggio. I giubbotti gonfiabili sono disponibili con o senza cintura di sicurezza. **ATTENZIONE:** Il dispositivo di ancoraggio al ponte e la cintura di sicurezza sono studiati per evitare che chi li indossa cada fuori bordo, ma non forniscono una protezione contro eventuali cadute dall'alto. E' pericoloso indossare la cintura se non correttamente allacciata. Inoltre, per essere efficace la cintura deve essere adeguatamente regolata. Poiché sia il dispositivo di ancoraggio che la cintura possono trasmettere forze notevoli al punto di ancoraggio, è necessario che sia questi che i lifelines utilizzati siano estremamente robusti. I punti di ancoraggio devono essere in grado di sostenere forze superiori alle due tonnellate. Sui modelli con due anelli per le cinghie di sicurezza, i due anelli devono essere collegati come mostrato in figura. La cintura deve essere utilizzata con un dispositivo di ancoraggio approvato secondo la norma EN ISO 12401.



II - ISTRUZIONI D'UTILIZZO



La gamma dei giubbotti SL sono adatti per tutti i tipi di navigazione e possono essere indossati anche con abbigliamento contro il maltempo. Il giubbotto svolge la sua funzione di salvataggio solo quando è completamente gonfiato. Una volta gonfiato, assicura che la persona in acqua venga riportata alla posizione supina, anche se in stato di incoscienza. E' pericoloso indossare il giubbotto salvavita senza regolazione adeguata: è necessario allenarsi a indossarlo, al fine di individuare la corretta vestibilità. Da non utilizzare come cuscino. La prestazione del vostro giubbotto può essere alterata se utilizzato indossando alcuni indumenti impermeabili o in altre circostanze. Non indossare mai il giubbotto sotto gli abiti o la cintura di sicurezza.

1) Controlli preliminari all'utilizzo

Procedere ad un controllo visivo prima dell'utilizzo:

→ verificare che il giubbotto non sia danneggiato, che la bomboletta di CO₂ sia piena e saldamente avvitata ed accertarsi che la leva di attivazione sia visibile all'esterno del giubbotto;

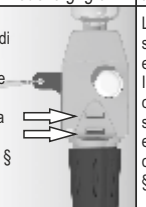
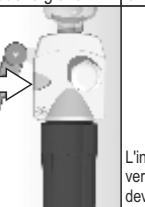
→ verificare il colore dell'indicatore di attivazione.

1a - Giubbotto ad attivazione manuale :	1b - Giubbotto ad attivazione automatica – modello grigio :	1c - Giubbotto ad attivazione automatica – modello giallo :	1d) Giubbotto ad attivazione idrostatica :
<p>L'indicatore di stato deve essere verde. In caso contrario il sistema deve essere reinserito (vedi § II-4a)</p> 	<p>I due indicatori di stato devono essere verdi. Se uno di loro è rosso, il sistema deve essere reinserito (vedi § II-4b)</p> 	<p>L'indicatore di stato deve essere verde. In caso contrario il sistema deve essere cambiato (vedi § II-4c)</p> 	<p>L'indicatore di stato deve essere verde. In caso contrario il sistema deve essere cambiato (vedi § II-4d)</p> 

→ E' inoltre consigliato di procedere al controllo della data di scadenza della cartuccia idrosolubile o del sistema di attivazione idrostatica. Se la data di scadenza è stata superata, il dispositivo di gonfiaggio non è attivo. La cartuccia idrosolubile o il sistema di attivazione idrostatica devono essere sostituiti (vedere il capitolo "Istruzioni di ricarica").

2) Indossare il giubbotto

Indossare il giubbotto come un comune gilet.

Chiudere la cerniera frontale.

Stringere e regolare la cintura

3) Gonfiaggio

Il giubbotto può essere attivato in tre diversi modi:

3a) gonfiaggio manuale: Azionare manualmente tirando con fermezza la maniglia di attivazione verso il basso.

3b) Gonfiaggio automatico (disponibile unicamente per giubbotti ad attivazione automatica o idrostatica): Il gonfiaggio si attiva automaticamente quando il giubbotto entra a contatto con l'acqua.

3c) Gonfiaggio a fiato: Aprire il cappuccio superiore e soffiare nell'apposito tubo di gonfiaggio. Da utilizzarsi in supporto al dispositivo di gonfiaggio o come metodo di gonfiaggio d'emergenza.

Attenzione: non attivare mai il sistema di attivazione qualora il giubbotto sia già parzialmente o completamente gonfio.

4) Istruzioni di ricarica

Prima di procedere alla ricarica del giubbotto, verificarne con precisione la tipologia di dispositivo di gonfiaggio in dotazione.

4a) Giubbotto a gonfiaggio manuale:

Dopo il gonfiaggio manuale:

Riportare la leva di rilascio nel proprio alloggiamento, sino ad udire un "click". Svitare e rimuovere la bomboletta di CO₂ esaurita. Avvitare saldamente la nuova bomboletta di CO₂ nell'alloggiamento.

4b) Giubbotto a gonfiaggio automatico – modello grigio:

Dopo un gonfiaggio manuale:

Riportare la leva di rilascio nel proprio alloggiamento sino ad udire un "click". Svitare la bomboletta di CO₂ esaurita. Avvitare saldamente la nuova bomboletta di CO₂ nell'alloggiamento.

Dopo un gonfiaggio automatico, riarmare come riportato di seguito:

Svitare e rimuovere la cartuccia idrosolubile. Riposizionare la nuova cartuccia idrosolubile. Svitare e rimuovere la bomboletta di CO₂ esaurita. Avvitare saldamente la nuova bomboletta di CO₂ nell'alloggiamento.

4c) Giubbotto a gonfiaggio automatico – modello giallo:

Dopo un gonfiaggio manuale:

Riportare la leva di rilascio nella proprio alloggiamento sino ad udire un "click". Sostituire il gancio di bloccaggio verde per fissare la leva di rilascio. Svitare e rimuovere la bomboletta di CO₂ esaurita. Avvitare saldamente la nuova bomboletta di CO₂ nell'alloggiamento.

Dopo un gonfiaggio automatico, riarmare come riportato di seguito:

Svitare e rimuovere la cartuccia idrosolubile. Riposizionare la nuova cartuccia idrosolubile. Svitare e rimuovere la bomboletta di CO₂ esaurita. Avvitare saldamente la nuova bomboletta di CO₂ nell'alloggiamento.

4b) Giubbotto a gonfiaggio idrostatico:

- *Togliere il coperchio di protezione nero*

- Introdurre la chiave (fornita con il kit di ricarica) tra l'anello di bloccaggio nero ed il cappuccio giallo della cartuccia idrostatica, quindi ruotare in senso antiorario (fig. 1);

- ruotare l'anello di bloccaggio nero in senso antiorario;

- sollevare il cappuccio usato e gettarlo;

- rimuovere la parte nera interna del meccanismo con la bomboletta di CO₂ esaurita, quindi gettarle;

- posizionare la nuova parte nera interna del meccanismo e la nuova bomboletta di CO₂ all'interno della camera d'aria;

- verificare che l'indicatore sia verde. Non ruotare l'anello interno;

- posizionare saldamente il nuovo cappuccio idrostatico sulla parte nera interna del meccanismo esercitando una leggera pressione (la leva di rilascio deve trovarsi sull'asse opposto a quello della bombola) e ruotare l'anello nero di bloccaggio in senso orario;

- una volta fissato il cappuccio nella corretta posizione, la bombola di CO₂ e la leva di rilascio devono essere parallele;

- Sostituire la protezione in plastica nera.

- gonfiare il giubbotto a fiato e controllarlo, così come descritto nella sezione "Cura e Manutenzione".



5) Ripiegatura del giubbotto (Vedere pagina 46-49)

- Sgonfiare il gilet spingendo verso il basso la valvola posta sul tubo di gonfiaggio a fiato;

- assicurarsi che il giubbotto sia completamente sgonfio ed asciutto;

- Posizionare il cursore della cerniera alla sua estremità sul lato della testa d'attivazione (lato destro della giacca).

- Chiudere il giubbotto con la chiusura lampo, assicurandosi che né il tessuto arancio né gli accessori vengano bloccati in essa.

III - CURA E MANUTENZIONE

Dopo ogni utilizzo, asciugare con attenzione il giubbotto e tenerlo al riparo da sostanze oleose e sabbia. Conservare lontano dalla diretta luce del sole. Il giubbotto deve essere revisionato almeno una volta all'anno (e più frequentemente in caso di utilizzo intensivo): Risciacquare il gilet con acqua dolce (specialmente se è stato utilizzato in ambiente marino), quindi asciugarlo prima della ripiegatura (non esporre mai il giubbotto a calore eccessivo: ciò potrebbe danneggiarlo). Attenzione: per i modelli automatici, rimuovere la cartuccia idrosolubile prima di risciacquare giubbotto. Controllare la condizione del giubbotto di salvataggio, in particolare il tessuto, le fibbie, le cinghie, le cuciture, il fischio e le strisce riflettenti.

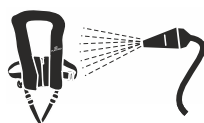

Verificare che il vostro gilet non riporti segni di abrasione. Porre particolare attenzione alle cuciture ed alle cinghie del giubbotto, se dotati di cintura di sicurezza integrata. Controllare la tenuta impermeabile del vostro giubbotto: gonfiare a fiato e controllare che rimanga gonfio almeno per le successive 12 ore. Qualora la camera d'aria dovesse perdere o il gilet risultasse danneggiato in qualche modo, questo deve essere imperativamente reso a Plastimo. Controllare che la bomboletta di

CO₂ sia piena, saldamente avvitata ed esente da corrosioni. Attenzione: le bombolette contenenti gas costituiscono materiale pericoloso e devono essere utilizzate con cautela e tenute lontano dalla portata dei bambini. Controllare il colore dell'indicatore di attivazione e la data di scadenza della cartuccia idrosolubile o del dispositivo di attivazione idrostatica. Sostituire la cartuccia idrosolubile o il dispositivo di attivazione idrostatica prima della data di scadenza indicata. In caso di sostitotomatik ione, è obbligatorio l'utilizzo di kit di armamento originali Plastimo. Piegare e riporre il giubbotto (vedere il capitolo "Ripiegatura del Giubbotto"). In mancanza di precise disposizioni normative circa i cicli di revisione del prodotto, si raccomanda di far effettuare la completa revisione del vostro giubbotto presso il produttore o centri autorizzati ogni due anni. In caso di utilizzo intensivo, si raccomanda di osservare una periodicità di revisione annuale.

CO₂ sia piena, saldamente avvitata ed esente da corrosioni. Attenzione: le bombolette contenenti gas costituiscono materiale pericoloso e devono essere utilizzate con cautela e tenute lontano dalla portata dei bambini. Controllare il colore dell'indicatore di attivazione e la data di scadenza della cartuccia idrosolubile o del dispositivo di attivazione idrostatica. Sostituire la cartuccia idrosolubile o il dispositivo di attivazione idrostatica prima della data di scadenza indicata. In caso di sostitotomatik ione, è obbligatorio l'utilizzo di kit di armamento originali Plastimo. Piegare e riporre il giubbotto (vedere il capitolo "Ripiegatura del Giubbotto"). In mancanza di precise disposizioni normative circa i cicli di revisione del prodotto, si raccomanda di far effettuare la completa revisione del vostro giubbotto presso il produttore o centri autorizzati ogni due anni. In caso di utilizzo intensivo, si raccomanda di osservare una periodicità di revisione annuale.

IV - KIT DI RICARICA

Utilizzare sempre kit di ricarica originali Plastimo (vedere pagina 52)

V - DIAGRAMMI DEI DISPOSITIVI DI ARMAMENTO

Vedere pagina 50-53.

VI - TIPOLOGIA DI CERTIFICAZIONE CE

Giubbotti: CE0501 – CRITT Sports & Loisirs – Z.A. du Sanital – 86100 Châtelleraut – France

Cinture di sicurezza: NF EN ISO 12401/2009 : CE 0082 - APAVE SUDEUROPE SAS - 8 rue Jean-Jacques Vernazza - Z.A.C. Saumaty-Séon - CS-60193 – 13322 MARSEILLE Cedex 16 - FRANCE

I – ΓΕΝΙΚΕΣ ΟΔΗΓΙΕΣ

Plastimo διαθέτει μία μεγάλη ποικιλία φουσκωτών σωσιβίων, κατάλληλων για κάθε χρήση. Τα συγκεκριμένα μοντέλα διαθέτουν χειροκίνητη, αυτόματη ή υδροστατική κεφαλή πυροδότησης. Κάθε σωσίβιο μπορεί, επίσης, να φουσκωθεί και χειροκίνητα, εάν απαιτείται.

Τα σωσίβια έχουν σχεδιαστεί για άτομα με βάρος άνω των 40 κιλών και περίμετρο μέσης μεταξύ 60 και 130 εκ., ή μεταξύ 130 και 170 εκ., ανάλογα με το μοντέλο.

Τα σωσίβια περιορίζουν τον κίνδυνο πνιγμού. Δεν παρέχουν εγγύηση διάσωσης. Τα φουσκωτά σωσίβια διατίθενται με ή χωρίς ζώνη ασφαλείας. ΠΡΟΣΟΧΗ: Τα σωσίβια που διαθέτουν ζώνη ασφαλείας καταστράματος και ιμάντα πρόσδεσης αποσκοπούν στην αποφυγή πτώσης του χρήστη στη θάλασσα και δεν παρέχουν προστασία κατά των πτώσεων από μεγάλο ύψος. Είναι επικίνδυνο να φοράτε τη συγκεκριμένη εξάρτηση χωρίς να είναι καλά σφιγμένη. Πρέπει να έχετε δέσει πολύ καλά τη ζώνη ασφαλείας και τον ιμάντα πρόσδεσης διότι ασκούν πολύ μεγάλη δύναμη στα σημεία αγκίστρωσης. Πρέπει να τα δένετε μόνο στα σημεία αγκίστρωσης ή στους ιμάντες Jacklines. Τα σημεία αγκίστρωσης πρέπει να μπορούν να αντέξουν σε δυνάμεις άνω των 2 τόνων. Στις εκδόσεις με διτλή αγκράφα ζώνης ασφαλείας, οι δύο αγκράφες πρέπει να περνιούνται μαζί, όπως φαίνεται στο διτλανό εικονόγραμμα. Η εξάρτηση πρέπει να χρησιμοποιείται σε συνδυασμό με πρόσδεση πιστοποιημένη κατά ISO 12401.



II – ΟΔΗΓΙΕΣ ΧΡΗΣΗΣ

Τα γιλέκα της σειράς SL είναι κατάλληλα για όλους τους τύπους ναυσιπλοΐας, συμπεριλαμβανομένης της χρήσης ενδυμάτων προστασίας από την κακοκαιρία. Αυτό το γιλέκο εκπληρώνει τη λειτουργία διάσωσης του μόνο όταν είναι πλήρως φουσκωμένο. Το σωσίβιο λειτουργεί μόνο όταν είναι πλήρως φουσκωμένο. Όταν φουσκωθεί, εξασφαλίζει ότι ο χρήστης του θα στραφεί ανάσκελα ακόμη και εάν έχει χάσει τις αισθήσεις του.

Πριν το φορέσετε, σας συνιστούμε να έχετε εξασκηθεί πριν στο πώς να το φοράτε, ώστε να έχετε καλύτερη εφαρμογή.

Χωρίς να το προσαρμόζεται ανάλογα στο σώμα, μπορεί να αποβεί πολύ επικίνδυνο. Μην το χρησιμοποιείτε ως κάθισμα. Σε περίπτωση που φέρετε πάνω σας εργαλεία ή φοράτε βαρύ ρουχισμό μπορεί να μειωθεί η αποτελεσματικότητα του σωσιβίου. Δεν πρέπει να φοράτε φουσκωτό σωσίβιο κάτω από ρούχα ή εξάρτηση ασφαλείας.

1- Έλεγχος πριν τη χρήση

Πραγματοποιήστε οπτικό έλεγχο πριν τη χρήση:

→ Βεβαιωθείτε ότι το σωσίβιο δεν είναι φθαρμένο, ότι η φιάλη CO2 είναι πλήρης και καλά βιδωμένη και ότι η λαβή πυροδότησης είναι ορατή έξω από το κάλυμμα του σωσιβίου.

→ Ελέγξτε το χρώμα του δείκτη πυροδότησης.

1a - Χειροκίνητο φούσκωμα	1b - Αυτόματο φούσκωμα, γκρι μοντέλο σωσιβίου	1c - Αυτόματο φούσκωμα, κίτρινο μοντέλο σωσιβίου	1d - Σωσίβιο με υδροστατικό μηχανισμό
<p>Η ενδεικτική λυχνία πρέπει να είναι πράσινη. Ειδήλλως, το σύστημα πρέπει να επανοπλιστεί (δείτε § II-4a)</p>	<p>Οι 2 ενδεικτικές λυχνίες πρέπει να είναι πράσινες. Αν μία από αυτές είναι κόκκινη, το σύστημα πρέπει να επανοπλιστεί (δείτε § II-4b)</p>	<p>Η ενδεικτική λυχνία πρέπει να είναι πράσινη. Ειδήλλως, το σύστημα πρέπει να αντικατασταθεί (δείτε § II-4c)</p>	<p>Η ενδεικτική λυχνία πρέπει να είναι πράσινη. Ειδήλλως, το σύστημα πρέπει να αντικατασταθεί (δείτε § II-4d)</p>

→ Ελέγξτε επίσης την ημερομηνία λήξης της φύσιγγας που διαλύεται κατά την επαφή με το νερό ή του υδροστατικού συστήματος πυροδότησης. Εάν η ημερομηνία λήξης έχει παρέλθει, το σύστημα φουσκώματος δεν λειτουργεί. Η φύσιγγα που διαλύεται κατά την επαφή με νερό ή το υδροστατικό σύστημα πυροδότησης πρέπει να αντικατασταθούν (ανατρέξτε στην παράγραφο Οδηγίες οπλισμού).

2 – Οδηγίες για το φόρεμα του σωσιβίου

Φορέστε το σωσίβιο σαν γιλέκο.

Κλείστε το φερμουάρ που βρίσκεται στην μπροστινή πλευρά.

Σφίξτε και προσαρμόστε τη ζώνη.

3 - Φούσκωμα

Το φούσκωμα μπορεί να πραγματοποιηθεί με τους εξής 3 τρόπους:

3a – Χειροκίνητο φούσκωμα: τραβήξτε απότομα προς τα κάτω τη λαβή ενεργοποίησης.

3b – Αυτόματο φούσκωμα (Διατίθεται μόνο για σωσίβια με αυτόματη ή υδροστατική κεφαλή πυροδότησης): Το φούσκωμα ξεκινά αυτόματα μετά την επαφή του σωσιβίου με το νερό.

3γ – Φούσκωμα με το στόμα: Ανοίξτε το επάνω πώμα και φυσήξτε στο σωλήνα φουσκώματος. Το φούσκωμα με το στόμα μπορεί να χρησιμοποιηθεί ως εφεδρική μέθοδος φουσκώματος ή ως μέθοδος έκτακτης ανάγκης.

Προσοχή: Ποτέ δεν πρέπει να ενεργοποιείτε το σύστημα διόγκωσης εάν το σωσίβιο είναι ήδη εν μέρει ή πλήρως φουσκωμένο.

4 – Οδηγίες οπλισμού

Πριν οπλίσετε το σωσίβιο, ελέγξτε με προσοχή τι είδους κεφαλή πυροδότησης διαθέτει.

4a – Σωσίβιο με χειροκίνητο φούσκωμα

Ξεβιδώστε τη χρησιμοποιημένη φιάλη CO2. Βιδώστε σφιχτά τη νέα φιάλη CO2.

4b – Σωσίβιο με αυτόματο φούσκωμα, γκρι μοντέλο

Μετά το χειροκίνητο φούσκωμα: Επανατοποθετήστε τη λαβή πυροδότησης στην κανονική της θέση έως ότου ακούσετε το χαρακτηριστικό ήχο «κλικ». Ξεβιδώστε τη χρησιμοποιημένη φιάλη CO2. Βιδώστε σφιχτά τη νέα φιάλη CO2.

Μετά το αυτόματο φούσκωμα, οπλίστε το ξανά ως εξής:

Ξεβιδώστε την αυτόματη φύσιγγα που διαλύεται κατά την επαφή με το νερό. Επανατοποθετήστε τη νέα αυτόματη φύσιγγα που διαλύεται κατά την επαφή με το νερό. Ξεβιδώστε τη χρησιμοποιημένη φιάλη CO₂. Βιδώστε σφίχτα τη νέα φιάλη Co₂.

4γ - Σωσίβιο με αυτόματο φούσκωμα, κίτρινο μοντέλο

Μετά το χειροκίνητο φούσκωμα: Επανατοποθετήστε τη λαβή πυροδότησης στην κανονική της θέση έως ότου ακούσετε τη χαρακτηριστική ήχο «κλικ». Ξεβιδώστε τη χρησιμοποιημένη φιάλη CO₂. Βιδώστε σφίχτα τη νέα φιάλη Co₂.

Μετά το αυτόματο φούσκωμα, οπλίστε το ξανά ως εξής:

Ξεβιδώστε την αυτόματη φύσιγγα που διαλύεται κατά την επαφή με το νερό. Επανατοποθετήστε τη νέα αυτόματη φύσιγγα που διαλύεται κατά την επαφή με το νερό. Ξεβιδώστε τη χρησιμοποιημένη φιάλη CO₂. Βιδώστε σφίχτα τη νέα φιάλη Co₂.

4δ - Σωσίβιο με υδροστατικό μηχανισμό φουσκώματος

- Αφαιρέστε το μαύρο πλαστικό προστατευτικό.

- Εισάγετε το εξάρτημα ανοίγματος (παρέχεται με το σετ οπλισμού) ανάμεσα στο μαύρο δακτύλιο ακινητοποίησης και το κίτρινο πώμα του υδροστατικού καλύμματος, και περιστρέψτε το αντίθετα με τη φορά των δεικτών του ρολογιού (σχ.1).

- Περιστρέψτε το μαύρο δακτύλιο ακινητοποίησης με φορά αντίθετη των δεικτών του ρολογιού.

- Ανασηκώστε το χρησιμοποιημένο πώμα και πετάξτε το.

- Αφαιρέστε το μαύρο εσωτερικό τμήμα του μηχανισμού και τη φιάλη Co₂.

- Πετάξτε το μαύρο εσωτερικό τμήμα και τη χρησιμοποιημένη φιάλη Co₂.

- Τοποθετήστε πάλι το μαύρο εσωτερικό τμήμα του μηχανισμού με τη νέα φιάλη CO₂ μέσα στο φουσκωτό σωσίβιο.

- Βεβαιωθείτε ότι ο δείκτης είναι πράσινος. Μην περιστρέψετε τον εσωτερικό δακτύλιο.

- Πιέστε το υδροστατικό πώμα αντικατάσταση στο μαύρο εσωτερικό τμήμα (η λαβή ενεργοποίησης πρέπει να κοιτάζει προς την αντίθετη κατεύθυνση από τη φιάλη CO₂) και περιστρέψτε το μαύρο δακτύλιο προς τη φορά των δεικτών του ρολογιού.

- Όταν το πώμα έρθει στη σωστή τη θέση, η φιάλη CO₂ και η λαβή ενεργοποίησης πρέπει να είναι σε παράλληλη θέση.

- Επανατοποθετήστε το μαύρο πλαστικό προστατευτικό.

- Φουσκώστε με το στόμα το σωσίβιο και ελέγξτε το όπως περιγράφεται στο κεφάλαιο Συντήρηση και φροντίδα.

5 – Οδηγίες επανασυσκευασίας (Ανατρέξτε στη σελίδα 46-49)

Ξεφουσκώστε το σωσίβιο πιέζοντας προς τα κάτω τη βαλβίδα που βρίσκεται στο επάνω μέρος του σωλήνα.

Βεβαιωθείτε ότι το σωσίβιο σας είναι εντελώς στεγνό και ξεφουσκωτό.

Επαναφέρετε το δρομέα του φερμουάρ στο άκρο του, από την πλευρά της κεφαλής κρούσης (δεξιά πλευρά του γλέκου).

Κλείστε πάλι το γλέκο με το φερμουάρ, προσέχοντας να μη μαγκώσουν σε αυτό ούτε το πορτοκαλί ύφασμα ούτε τα παρελκόμενα.

III – ΟΔΗΓΙΕΣ ΣΥΝΤΗΡΗΣΗΣ ΚΑΙ ΦΡΟΝΤΙΔΑΣ

Μετά από κάθε χρήση πρέπει να στεγνώνετε σχολαστικά το σωσίβιο και να το διατηρείτε καθαρό, χωρίς λάδια και άμμο. Το σωσίβιο πρέπει να αποθηκεύεται χωρίς να εκτίθεται άμεσα στο ηλιακό φως. Η κατωτέρω συντήρηση του σωσπιού πρέπει να πραγματοποιείται τουλάχιστον μια φορά το χρόνο (ή και συχνότερα σε περίπτωση εντατικής χρήσης): Ξεπλύνετε το σωσίβιο με καθαρό νερό (ιδίως εάν έχει χρησιμοποιηθεί σε θαλάσσιο περιβάλλον), και στη συνέχεια στεγνώστε το προτού το διπλώσετε (ποτέ μην εκθέτετε το σωσίβιο σε υπερβολικά υψηλή θερμοκρασία, μπορεί να προκληθεί ζημιά).

Προσοχή: για τα αυτόματα μοντέλα, αφαιρέστε την υδατοδιαλυτή φύσιγγα πριν ξεπλύνετε το γλέκο.

Ελέγξτε τη γενική κατάσταση του γλέκου και ειδικότερα την κατάσταση των υφασμάτων, τις πόρτες, τα λουριά, τις ραφές, τη σφυρίχτρα και ανακλαστικές λωρίδες. Βεβαιωθείτε ότι το σωσίβιο σας δεν φέρει σημάδια τριβής. Προσέξτε ιδιαίτερα τις ραφές και τους κίμνες των σωσπιών με ενσωματωμένη εξάρτηση. Βεβαιωθείτε ότι το σωσίβιο είναι αδιάβροχο και δεν χάνει από πουθενά: φουσκώστε το με το στόμα και βεβαιωθείτε ότι παραμένει φουσκωμένο για 12 ώρες τουλάχιστον.

Εάν ο αεροθάλαμος εμφανίζει διαρροή ή εάν το σωσίβιο σας έχει κάποια ζημιά, πρέπει απαραίτητα να το επιστρέψετε στην Plastimo. Βεβαιωθείτε ότι η φιάλη CO₂ είναι πλήρης, σφίχτα βιδωμένη και δεν εμφανίζει διάβρωση. Προσοχή: οι φιάλες αερίου περιέχουν επικίνδυνες ύλες και πρέπει να αποθηκεύονται σε σημείο χωρίς πρόσβαση για τα παιδιά και να χρησιμοποιούνται σετ και φύσιγγα της Plastimo. Διπλώστε το χρώμα του δείκτη πυροδότησης και την ημερομηνία λήξης της φύσιγγας που διαλύεται κατά την επαφή με το νερό ή του υδροστατικού συστήματος πυροδότησης. Αντικαταστήστε τη φύσιγγα που διαλύεται κατά την επαφή με το νερό ή το υδροστατικό σύστημα πυροδότησης πριν την ημερομηνία λήξης. Είναι υποχρεωτικό να χρησιμοποιείται σετ και φύσιγγα της Plastimo. Διπλώστε και επανασυσκευάστε το σωσίβιο (ανατρέξτε στην παράγραφο Οδηγίες επανασυσκευασίας). Σε περίπτωση που δεν υπάρχει κάποια εθνική νομοθεσία για τη συχνότητα επιθεώρησης των σωσπιών, συνιστάται να πραγματοποιείτε το πλήρες σέρβις του σωσπιού είτε στο εργοστάσιο είτε σε εγκεκριμένου σταθμούς κάθε 2 χρόνια. Σε περίπτωση εντατικής χρήσης, η επιθεώρηση συνιστάται κάθε χρόνο.

IV – ΣΕΤ ΟΠΛΙΣΜΟΥ

Χρησιμοποιείτε πάντοτε σετ οπλισμού Plastimo. Ανατρέξτε στη σελίδα 52.

V – ΔΙΑΓΡΑΜΜΑΤΑ ΤΩΝ 4 ΔΙΑΦΟΡΕΤΙΚΩΝ ΚΕΦΑΛΩΝ ΠΥΡΟΔΟΤΗΣΗΣ

Ανατρέξτε στη σελίδα 50-53.

VI – ΠΙΣΤΟΠΟΙΗΣΗ CE

Σωσίβια: NF EN ISO 12402-3/A1 2010 : CE 0501 – CRITT Sport & Loisirs – ZA du Sanital- 86100 Châtellerault - FRANCE

Εξάρτηση: NF EN ISO 12401/2009 : CE 0082 - APAVE SUDEUROPE SAS - 8 rue Jean-Jacques Vernazza - Z.A.C. Saumaty-Séon – CS-60193 – 13322 MARSEILLE Cedex 16 - FRANCE

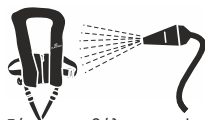

I - YLEISET OHJEET

Plastimo tarjoaa täyden valikoiman ilmatäytteisiä pelastusliivejä joista löytyy sopiva kaikkiin käyttötarkoituksiin. Nämä mallit on varustettu manuaalisella, automaattisella tai hydrostaattisella laukaisimella. Jokainen pelastusliivi voidaan tarvittaessa täyttää myös manuaalisesti.

Nämä pelastusliivit on suunniteltu käyttäjille joiden paino on yli 40kg ja rinnanympärys 60-130cm tai 130-170cm riippuen mallista.

Pelastusliivit vain pienentävät hukkumisriskiä; ne eivät takaa pelastumista.

Ilmatäytteiset pelastusliivit ovat saatavilla joko valjaalla tai ilman.

VAROITUS : Pelastusliivit jotka on varustettu turvalvaljaalla ja sen turvaköydellä on tarkoitettu estämään veteen putoamista, ne eivät tarjoa turvaa korkealta putoamiseen. On vaarallista käyttää tätä valjasta väärin kiristettynä. Valjas pitää myös säätää sopivaksi ollakseen tehokas. Valjas ja köysi voivat välittää hyvin suuria voimia kiinnityspisteeseen. Liitä vain kiinnityspisteeseen tai vahvaan kiinnitysvaijeriin.

Kiinnityspisteen tulee kestää yli kahden tonnin voimia. Kahden silmukan valjasmalleissa molemmat silmukat tulee kiinnittää yhteen oheisen kuvan osoittamalla tavalla.

Valjasta pitäisi käyttää yhdessä EN ISO 12401 hyväksytyin turvaköyden kanssa.



II - KÄYTTÖOHJEET

SL-tuotemallin pelastusliivit soveltuvat kaikenlaiseen navigointiin, ja niitä voidaan käyttää huonon sään vaateetuksena. Tämä liivi toteuttaa pelastustehtävänsä vain ollessaan kokonaan täytettynä. Kun se täytetään se kääntää useimmat käyttäjät kasvat ylöspäin, myös tajuttoman. Älä pue koskaan liiviä säätämättä sitä sopivaksi: suosittelemme sinua kokeilemaan pelastusliiviäsi käytännössä niin että saat säädettyä sen sopivaksi. Pelastusliivin käyttäminen ilman sopivaksi säätämistä on vaarallista. Älä istu pelastusliivin päällä. Älä käytä tyynynä.

Pelastusliiviä tehokkuus voi vaihdella käyttäessäsi joitain vedenpitäviä vaatteita tai muissa olosuhteissa. Älä pue ilmatäytteistä liiviä vaatteiden tai turvalvaljaiden alle.

1- Tarkistus ennen käyttöä

Tarkista ulkoisesti ennen käyttöä:

→ Tarkista ettei pelastusliivi ole vahingoittunut, CO2 patruuna on täynnä ja tukevasti kiinni, varmista myös että laukaisunaru on näkyvissä liivin ulkopuolella.

→ Tarkista laukaisin osoittimen väri.

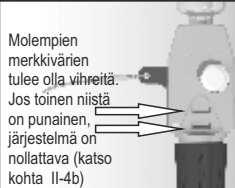
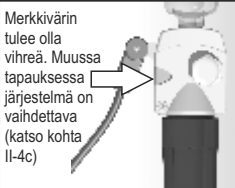
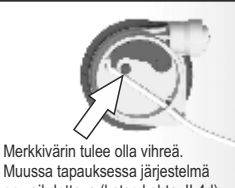
1a - Manuaalinen ilmatäytteinen pelastusliivi	1b - Automaattinen ilmatäytteen pelastusliivi – harmaa malli	1c - Automaattinen ilmatäytteen pelastusliivi – keltainen malli	1d - Hydrostaattinen ilmatäytteen pelastusliivi
 <p>Merkkiväriin tulee olla vihreä. Muussa tapauksessa järjestelmä on nolattava (katso kohta II-4a)</p>	 <p>Molempien merkkivärien tulee olla vihreitä. Jos toinen niistä on punainen, järjestelmä on nolattava (katso kohta II-4b)</p>	 <p>Merkkiväriin tulee olla vihreä. Muussa tapauksessa järjestelmä on vaihdettava (katso kohta II-4c)</p>	 <p>Merkkiväriin tulee olla vihreä. Muussa tapauksessa järjestelmä on vaihdettava (katso kohta II-4d)</p>

→ Tarkista myös viimeinen käyttöpäivä vedessä liukeavasta laukaisimesta tai hydrostaattisesta laukaisujärjestelmästä. Jos viimeinen käyttöpäivä on ylitetty, täyttöjärjestelmä on viallinen. Vedessä liukeneva tai hydrostaattinen laukaisujärjestelmä pitää vaihtaa (ks. § Latausohjeet).

2 - Pukeutumisohjeet

Pue pelastusliivi päällesi kuin takki.

Sulje etupuolella oleva vetoketju.

Kiristä ja säädä vyö.

3 - Täyttö

Täyttö voidaan aktivoida seuraavasti:

3a – Manuaalinen täyttö: vedä laukaisunaria alaspäin.

3b – Automaattinen täyttö (Saatavilla vain pelastusliiveihin automaattisella tai hydrostaattisella laukaisimella): Täyttö alkaa automaattisesti pelastusliivin joutuessa kontaktiin veden kanssa.

3c – Puhallustäyttö: avaa korkki ja puhalla suukappaleeseen. Puhallustäyttöä voidaan käyttää hätä- tai varatäyttönä.

Varoitus: Älä ikinä aktivoi täyttöjärjestelmää liivin jo ollessa osittain tai täysin täytetty.

4 - Latausohjeet

Ennen liivin latausta tarkista selvästi mikä laukaisinpää liivissä on.

4a – Manuaali ilmatäytteen pelastusliivi

Manuaalisen täytön jälkeen:

- Käännä laukaisin vipu takaisin normaalin asentoon kunnes kuulet ”klik”.

- Kierrä käytetty CO2 patruuna pois.

- Kierrä uusi CO2 patruuna kunnolla paikoilleen.

4b – Automaatti ilmatäytteen pelastusliivi – harmaa malli

Manuaalisen täytön jälkeen, käännä laukaisin vipu takaisin normaalin asentoon kunnes kuulet "klik". Kierrä käytetty CO2 patruuna pois. Kierrä uusi CO2 patruuna kunnolla paikoilleen.

Automaattisen täytön jälkeen, lataa uudelleen seuraavasti:

- Kierrä automaattisesti vedessä liukeneva laukaisin pois.
- Vaihda uusi automaattisesti vedessä liukeneva laukaisin tilalle.
- Kierrä käytetty CO2 patruuna pois.
- Kierrä uusi CO2 patruuna kunnolla paikoilleen.

4c – Automaatti ilmatäytteinen pelastusliivi – keltainen malli

- Manuaalisen täytön jälkeen, käännä laukaisin vipu takaisin normaalin asentoon kunnes kuulet "klik". Vaihda vihreä lukitus kiinnitin varmistaaksesi vivun. Kierrä käytetty CO2 patruuna pois. Kierrä uusi CO2 patruuna kunnolla paikoilleen.

Automaattisen täytön jälkeen, lataa uudelleen seuraavasti:

- Kierrä automaattisesti vedessä liukeneva laukaisin pois.
- Vaihda uusi automaattisesti vedessä liukeneva laukaisin tilalle.
- Kierrä käytetty CO2 patruuna pois.
- Kierrä uusi CO2 patruuna kunnolla paikoilleen.

4d – Hydrostaattinen ilmatäytteinen pelastusliivi

- Poista musta muovisuojia.
- Työnnä avaja (toimitetaan lataus-sarjan mukana) mustan lukitusrenkaan ja keltaisella merkityn hydrostaattikapselin väliin, kierrä sitten vastapäivään (fig.1).

- Nyt käännä mustaa lukitusrengasta vastapäivään.

- Nosta käytetty kapseli pois.

- Ota musta sisärunko pois CO2 patruunan kanssa.

- Heitä käytetty musta sisärunko ja CO2 patruuna pois.

- Laita uusi musta mekanismin sisäosa uuden CO2 patruunan kanssa liivin sisään.

- Tarkista että osoitin on vihreä. Älä käännä sisärengasta.

- Paina uusi hydrostaattikapseli kunnolla mustan sisärungon sisälle (aktivoivan vivun pitää osoittaa vastakkaiseen suuntaan CO2 patruunasta) ja käännä mustaa rengasta myötäpäivään.

- Kun kapseli on oikeassa asennossa, CO2 patruuna ja laukaisinvipu ovat yhdensuuntaiset.

- Aseta takaisin musta muovisuojia.

- Täytä liivi puhaltamalla ja tarkista se niin kuin on kuvattu huolto ja hoito osiossa.

5 – Uudelleen pakkaaminen (Ks. sivu 50-53)

Tyhjennä liivi painamalla venttiiliä alas suukappaleen putken päässä.

Varmista että liivi on varmasti kuiva ja tyhjä.

Siirrä vetoketjun vedin vetoketjun päähän laukaisimen puolelle (liivin oikealla puolella).

Sulje pelastusliivit vetoketjulla varmistaen, että oranssi kangas tai lisävarusteet eivät juutu sen sisään.

III – HUOLTO- JA HOITO-OHJEET

Kuivaa liivi joka käytön jälkeen ja pidä se puhtaana öljystä ja hiekasta.

Säilytä se suojassa suoralta auringonvalolta.

Pelastusliivi pitää huoltaa joka vuosi (useammin jos sitä käytetään paljon):

Huuhtelee pelastusliivi makealla vedellä (varsinkin jos sitä on käytetty meriolosuhteissa), sitten kuivaa se ennen taittelua (älä koskaan altista liiviä kuumalle, sillä se voi vahingoittaa sitä).

Varoitus: automaattimalleissa poista automaattipatuuna ennen pelastusliivin huuhtelua.

Tarkista liivin yleiskunto ja erityisesti kankaat, silmukat, soljet, hihnat, saumat, pilli ja heijastin nauhat.

Tarkista ettei liivissä ole merkkejä hankaamista. Kiinnitä erityistä huomiota saumoihin ja remmeihin liiveissä joissa on turvaljaajat. Tarkista pelastusliivin vedenpitävyys: puhalla se täyteen ja anna olla

täytettynä vähintään 12 tuntia. Jos säiliö vuotaa tai liivi on vahingoittunut lähetä se Plastimolle korjattavaksi. Tarkista että CO2

patruuna on täysi, kunnolla kierretty kiinni eikä ole ruostunut. Varoitus: kaasupatruunat ovat vaarillista materiaalia ja on pidettävä lapsilta ulottumattomissa sekä käsiteltävä varoen. Tarkista laukaisu osoittimen väri, vedessä liukenevan sulakkeen tai

hydrostaattisen laukaisujärjestelmän viimeinen käyttöpäivämäärä. Vaihda vedessä liukeneva sulake tai hydrostaattinen

laukaisujärjestelmä ennen viimeistä käyttöpäivämäärää. Ehdottomasti käytä Plastimon lataussarjaa vaihdettaessa. Taittele ja

pakkaa liivi uudelleen (ks. § Uudelleen pakkaaminen). Mikäli huoltoväliä koskeva säädäntö puuttuu, on suositeltavaa huollattaa

liivi valmistajan hyväksymällä huoltopisteellä joka toinen vuosi. Kovassa käytössä on suositeltavaa huollattaa liivi joka vuosi.

IV - LATAUSSARJAT

Käytä aina Plastimon lataussarjaa. Ks. sivu 52.

V – KUVAT KAHDESTA ERI LAUKAISUPÄÄSTÄ

Ks. sivu 50-53.

VI - CE TYYPPI SERTIFIKAATIO

Pelastusliivit: NF EN ISO 12402-3/A1 2010 : CE 0501 – CRITT Sport & Loisirs – Z.A. du Sanital - 86100 Châtellerault - FRANCE

Turvaljaajat: NF EN ISO 12401/2009 : CE 0082 - APAVE SUDEUROPE SAS - 8 rue Jean-Jacques Vernazza - Z.A.C. Saumaty-Séon – CS-60193 – 13322 MARSEILLE Cedex 16 - FRANCE

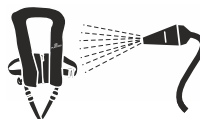

I – ÁLTALÁNOS TUDNIVALÓK

A Plastimo a felfújható mentőmellények teljes skáláját kínálja az összes felhasználási módnak megfelelően.

Ezek a modellek kézi, automatikus vagy hidrosztatikus felfújó rendszerrel ellátottak. Szükség esetén mindegyik mentőmellény kézi működtetéssel is felfújható.

Ezek a mentőmellények 40kg feletti testsúlyra és – modelltől függően - 60 és 130cm, illetve 130 és 170cm közötti derékbőségre vannak méretezve.

A mentőmellények viselése csak csökkenti a vízbe fulladás esélyét, de nem ad garanciát az életmentésre.

A felfújható mentőmellények biztonsági hámmal ellátott, illetve azzal nem látott kivételben elérhetőek.

FIGYELEM: A fedélzeti biztonsági hámnak és kikötő hevederének célja, hogy megvédje a viselőt a fedélzetről leeséstől, de nem nyújt védelmet a magasból történő leesés ellen. Veszélyes a hámot annak szorosra állítása nélkül viselni! Ezen kívül a hámot be kell állítani, hogy megfelelően elláthassa feladatát. A fedélzeti hám és a kikötő heveder nagyon nagy erőket közvetíthet a kikötési ponthoz. A hámot és a kikötő hevedert csak megfelelően erős kikötési ponthoz vagy a hajó hosszán végigfutó megfelelően erős vezető hevederhez (Jackline) erősítse! A kikötési pontoknak alkalmasságuk kell lenniük 2 tonnánál nagyobb erő elviselésére.

A két csattos modellekre, a két csattot az ábrán látható módon kell bekötni.

A hámot EN ISO 12401 szabvány alapján elfogadott kikötő hevederrel összekapcsolva kell használni.



II – HASZNÁLATI UTASÍTÁS

Az SL családhoz tartozó mentőmellények minden típusú vitorlázásra alkalmasak, és a rossz idő esetén felhasználható felszerelésekkel együtt lehet viselni. A mentőmellény csak akkor alkalmas mentésre ha teljesen fel van fújva. Felfújott állapotában a felhasználók többségének arcát felfelé fordítja, még magatehetetlen állapotban is.

Használat előtt javasoljuk, hogy gyakorolja mentőmellényének viselését, hogy az Ön méreteinek megfelelő tökéletes beállításokat elérje. A mentőmellény viselése az Ön méreteire történő beállítás nélkül veszélyes.

Ne üljön a mentőmellényre. Ne használja a terméket párnaként.

Némely vízálló ruházat viselése és bizonyos egyéb körülmények befolyásolhatják a mentőmellény működését.

Ne viseljen felfújható mentőmellényt semmilyen ruházat vagy biztonsági hám alatt.

1- Használat előtti ellenőrzés

A termék használata előtt szemrevételezéssel ellenőrizze :

→ Ellenőrizze, hogy a mentőmellény nem sérült, a CO2 gázpalack tele van és szilárdan becsavarva, valamint bizonyosodjon meg róla, hogy a működtető fogantyú a mentőmellény borításán kívül található.

→ Ellenőrizze az elsütés megőrténtét mutató kijelző színét

1a – Kézi felfújású mentőmellény	1b - Automatikus felfújású mentőmellény – sűrke színű modell	1c - Automatikus felfújású mentőmellény – sárga színű modell	1d – Hidrosztatikus felfújású mentőmellény
<p>Az állapotjelző zöld színben kell legyen. Ha nem zöld, a rendszert újra kell aktiválni (lásd § II-4a)</p>	<p>A két állapotjelző zöld színű kell legyen. Ha az egyik piros, a rendszert újra kell aktiválni (lásd § II-4b)</p>	<p>Az állapotjelző zöld kell legyen. Ellekező esetében a rendszert cserélni kell (lásd § II-4c)</p>	<p>Az állapotjelző zöld kell legyen. Ellekező esetében a rendszert cserélni kell (lásd § II-4d)</p>

→ Ellenőrizze a automata patron betét vagy a hidrosztatikus felfújó szerkezet szavatossági idejének érvényességét.

Amennyiben a szavatossági idő lejárt, a felfújó szerkezet nem működőképes. Ez esetben a automata patron betétet vagy a hidrosztatikus felfújó szerkezetet ki kell cserélni (lásd az § Újraélesztési bekezdésnél).

2 – FELÖLTÉSI UTASÍTÁSOK

Vegye fel a mentőmellényt, mint egy dzsekit.

Húzza be az elől található cipzárt.

Szorítsa meg és állítsa be az övet.

3 - FELFÚJÁS

A felfújás az alábbi 3 különböző módon indítható el:

3a – Kézi felfújás : húzza határozottan lefelé a működtető fogantyút;

3b – Automatikus felfújás (az automatikus vagy hidrosztatikus szerkezettel rendelkező modellek esetében): A felfújás automatikusan megkezdődik miután a mentőmellény vízzel kerül érintkezésbe;

3c – Szájjal történő felfújás: nyissa fel a védősapkát és fújjon a szájfelfújó csőbe.

A szájjal történő felfújás tartalék vagy vészhelyzeti megoldás.

Figyelmeztetés : Soha ne hozza működésbe a felfújó rendszert, ha a mentőmellény már részlegesen vagy teljesen felfújott állapotban van.

4 - Újraélesztési utasítások

Mielőtt újraélesíti mentőmellényét, pontosan azonosítsa be, hogy milyen elsütő fejjel rendelkezik az adott termék.

4a – Kézi felfújású mentőmellény

Kézi felfújás után hajtsa vissza a működtető kart normál alapállásába "klikk" hang meghallásáig. Csavarja ki az elhasznált CO2 gázpalackot. Erősen csavarja be az új CO2 gázpalackot.

4b - Automatikus felfújású mentőmellény – sűrke modell

Kézi felfújás után hajtsa vissza a működtető kart normál alapállásába "klikk" hang meghallásáig. Csavarja ki az elhasznált CO2 gázpalackot. Erősen csavarja be az új CO2 gázpalackot.

Automatikus felfújás után, az újraélesztés menete a következő:

Csavarja ki a használt automatikus automata patron betétet. Helyezze be az új automata patron betétet. Csavarja ki az elhasznált CO2 gázpalackot. Erősen csavarja be az új CO2 gázpalackot.

4c – Automatikus felfújású mentőmellény – sárga modell

Kézi felfújás után:

Hajtsa vissza a működtető kart normál alapállásába "klikk" hang meghallásáig. Cserélje ki a zöld biztosító kapcsot, hogy az rögzítse a működtető kart. Csavarja ki az elhasznált CO2 gázpalackot. Erősen csavarja be az új CO2 gázpalackot.

Automatikus felfújás után, az újraélesztés menete a következő:

Csavarja ki a használt automatikus automata patron betétet. Helyezze be az új automata patron betétet. Csavarja ki az elhasznált CO2 gázpalackot. Erősen csavarja be az új CO2 gázpalackot.

4d – Hidrosztatikus felfújású mentőmellény

- Távolítsa el a fekete védőburkolatot.

- Helyezze be a nyitó eszközt (az újraélesztő csomagban található) a fekete zárgyűrű és a hidrosztatikus felfújó címkével ellátott sárga kupakja közé, majd az óramutató járásával ellenkezőleg fordítsa el (1. ábra, fig.1).

- Ezután a fekete zárgyűrűt fordítsa el az óramutató járásával ellentétes irányba.

- Emelje fel a használt érzékelő sapkát, ez nem újrafelhasználható, semmisítse meg.

- Vegye ki a felfújó fekete belső részét a CO2 gázpalackkal együtt.

- Semmisítse meg a használt felfújó fekete belső részét és az elhasznált CO2 gázpalackot.

- Helyezze be a felfújó fekete belső részét az új gázpalackkal együtt a felfújható légkamra belsejébe.

- Ellenőrizze, hogy a kijelző zöld színű legyen. Ne fordítsa el a belső gyűrűt.

- Nyomja rá a csere hidrosztatikus érzékelő sapkát erőteljesen a fekete belső részre (a működtető fogantyúnak a CO2 gázpalackkal ellentétes irányba kell mutatnia) és fordítsa el a fekete zárgyűrűt az óramutató járásával megegyező irányba.

- Mikor az érzékelő sapka a megfelelő végállásba kerül, a CO2 gázpalacknak és a működtető fogantyúnak párhuzamosnak kell lennie egymással.

- Helyezze vissza a fekete védőburkolatot.

- Fújja fel szájjal a mentőmellényt és ellenőrizze azt az "ÜZEMBEN TARTÁSI ÉS KEZELÉSI UTASÍTÁSOK" - ban leírtak szerint.

5 – Újracsomagolási utasítások (Lásd a 50-53. oldalt)

Eressze le a mentőmellényt a szájfelfújó cső felső részénél található szelep lenyomása közben.

Bizonyosodjon meg róla, hogy a mentőmellény teljesen száraz és leeresztett állapotban van.

Place the slider of the zip at the end of the zip on the side of the jacket which contains the inflator

Húzza be a mellény cipzáráját, ellenőrizze, hogy a narancssárga anyagot vagy ennek kiegészítőit ne csípje be a cipzár.

III – ÜZEMBEN TARTÁSI ÉS KEZELÉSI UTASÍTÁSOK

Minden használat után teljesen szárítsa meg a mentőmellényt, tartsa tisztán, olajtól és homoktól mentesen. Közvetlen napfénytől védve tárolja. A mentőmellény legalább évente egyszeri karbantartást kell végezni (intenzív használat esetén gyakrabban): Öblítse ki a mentőmellényt edes vízzel (különösen, ha tengeri körülmények között használták), majd szárítsa meg mielőtt összehajtogatja (soha ne tegye ki túlzott hő hatásának, ettől a termék megsérülhet). Figyelem: mosás előtt az automatikus modelleknél távolítsa el a patronot. Ellenőrizze a mentőmellény állapotát, főként szövetének állapotát, csattjait, pántjait, varrásait, a sípját és a fényvisszaverő pántokat.

Ellenőrizze, hogy a mellényen nincsenek-e dörzsölésnyomok. A beépített hámmal ellátott mentőmellény esetében fordítson különös figyelmet a mentőmellény varrataira és hevederjeire.

Ellenőrizze a mentőmellény vízállóságát: szájjal fújja fel és ellenőrizze, hogy legalább 12 órán keresztül a termék nem ereszt le. Ha a légkamra szivárog vagy a mentőmellény bármilyen módon megsérült, feltétlenül juttassa vissza a Plastimo részére. Ellenőrizze, hogy a CO2 gázpalack teljesen töltött, erősen becsavart állapotban van és nem korrodált. Figyelem:

a gázpalack veszélyes anyag, ami gyermekektől távol tartandó és körültekintően használandó! Ellenőrizze az elsütés megtörténtét mutató kijelző színét és a automata patron betét vagy a hidrosztatikus felfújó szerkezet szavatossági idejét.

Cserélje ki a automata patron betétet vagy a hidrosztatikus felfújó szerkezetet a szavatossági idő lejártá előtt. A cseréhez kizárólag Plastimo újraélesztő csomagot használjon. Hajtsa össze és csomagolja vissza a mentőmellényt (lásd § Visszacsomagolási utasítások) Szervizperiódust meghatározó szabályozás hiányában javasolt a mentőmellényen 2 évente teljes szerviz elvégzetése a gyártónál vagy elfogadott szerviz állomáson. Intenzív használat esetén javasolt évente teljes szervizelés elvégzetni.

IV – ÚJRAÉLESÍTŐ CSOMAG

Mindig Plastimo újraélesztő csomagot használjon. Lásd a 52. oldalon

V – A 2 KÜLÖNBÖZŐ ELSÜTŐFEJ ÁBRÁJA.

Lásd a 50-53. oldalt

VI – CE TÍPUS JÓVÁHAGYÁS

Mentőmellények : NF EN ISO 12402-3/A1 2010 : CE 0501 - CRITT Sport & Loisirs – Z.A. du Sanital - 86100 Châtellerault - FRANCE

Hámok: NF EN ISO 12401/2009 : CE 0082 - APAVE SUDEUROPE SAS - 8 rue Jean-Jacques Vernazza - Z.A.C. Saumaty-Séon – CS-60193 – 13322 MARSEILLE Cedex 16 - FRANCE

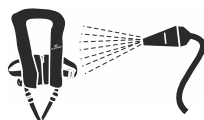
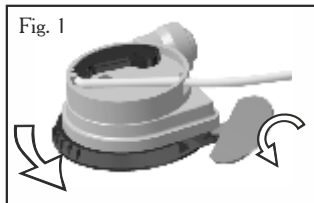

I – OBSERVAȚII GENERALE

Plastimo propune o gamă completă de veste gonflabile, care se potrivește pentru toate tipurile de utilizare.

Aceste modele sunt prevăzute cu un cap de impact cu declanșator manual, automat sau hidrostatic. De asemenea, în caz de necesitate, fiecare vestă poate fi umflată și manual.

Aceste veste trebuie utilizate de către o persoană cu o greutate de minim 40 kg cu dimensiunea taliei de 60-130 cm sau de 130-170 cm în funcție de model.

Vestele reduc doar riscul de înec, nu garantează salvarea.

Vestele gonflabile sunt disponibile în versiuni cu ham de siguranță sau fără ham de siguranță.

AVERTISMENT : Hamul de siguranță pentru platforme suspendate și frânghia sa de siguranță sunt destinate împotriva căderilor

peste bord; nu oferă protecție împotriva căderilor de la înălțime. Utilizarea acestui ham neștrâns este periculoasă. Hamul trebuie ajustat pentru a fi eficient. Hamul de siguranță pentru platforme suspendate și frânghia sa pot transmite forțe foarte puternice. Nu atășați decât de puncte de agățare sau de balustrade solide.

Punctele de ancorare trebuie să reziste la forțe de peste 2 tone. Pentru modelele cu două cataramă la hamuri, cele două cataramă trebuie să fie legate ca în imagine.

Hamul trebuie prevăzut cu o frânghie de siguranță omologată EN ISO 12401.



II - UTILIZARE

Vestele de salvare din gama SL se potrivesc tuturor tipurilor de navigație și se pot purta cu echipamentele pentru vreme nefavorabilă. Vesta de salvare îndeplinește rolul de salvare doar atunci când este umflată complet. . Odată umflată, aceasta asigură rotirea persoanei chiar și în stare de inconștientă. Înainte de utilizare, trebuie să vă antrenați utilizând acest echipament pentru a-i verifica performanțele.

Purtarea vestei nereglată este periculoasă: practica și antrenamentul cu sistemul de reglare înainte de utilizare sunt necesare.

Nu vă așezați peste vestă. Nu o utilizați pe post de pernă.

Există posibilitatea ca performanțele să nu fie atinse în totalitate în cazul utilizării anumitor articole de îmbrăcăminte etanșe sau în alte cazuri. Nu purtați niciodată vesta sub îmbrăcăminte sau sub un ham de siguranță.

1- Verificarea înainte de utilizare

Efectuați un control vizual înainte de utilizare:

→ Verificați dacă vesta este deteriorată, dacă cartușul de CO2 este plin și strâns înfiletat și asigurați-vă că mânerul de declanșare este vizibil la exteriorul vestei.

→ Verificați culoarea indicatorului de declanșare.

1a – Vestă cu declanșare manuală	1b – Vestă cu declanșare automată model gri	1c – Vestă cu declanșare automată model galben	1d - Vestă cu declanșare hidrostatică
<p>Indicatorul trebuie să fie verde. În caz contrar, sistemul trebuie rearmat (vezi § II-4a)</p>	<p>Cei doi indicatori trebuie să fie verzi. Dacă unul dintre aceștia este roșu, sistemul trebuie rearmat (vezi § II-4b)</p>	<p>Indicatorul trebuie să fie verde. În caz contrar, sistemul trebuie schimbat (vezi § II-4c)</p>	<p>Indicatorul trebuie să fie verde. În caz contrar, sistemul trebuie schimbat (vezi § II-4d)</p>

→ Verificați, de asemenea, data valabilității cartușului automat sau a sistemului de declanșare hidrostatică. Dacă data valabilității este depășită, sistemul gonflabil nu este funcțional. Cartușul automat sau sistemul de declanșare hidrostatică trebuie înlocuite (vezi § Reîncărcarea vestei)

2- Îmbrăcarea vestei

Îmbrăcați vesta ca pe una normală.

Închideți fermoarul din față.

Ajustați și strângeți centura.

3- Umflarea vestei

Vesta poate fi umflată în 3 moduri diferite:

3a – *Umflare manuală:* acționați manual mânerul de declanșare trăgând cu putere de sus în jos.

3b – *Umflare automată:* (disponibilă doar pentru vestele cu cap de impact automat sau hidrostatic). Se declanșează automat la contactul cu apa.

3c – *Umflare orală:* suflați în furtunul de umflare orală special prevăzut. Acest mod de umflare este de rezervă sau în caz de ajutor.

Atenție: nu declanșați niciodată sistemul de impact dacă vesta este deja total sau parțial umflată.

4 – Reîncărcarea vestei

Înainte de reîncărcare, identificați cu atenție tipul de cap de impact montat în vestă.

4a – *Vestă cu declanșare manuală*

După umflarea manuală, re poziționați pârghia de declanșare până face « clic ». Deșurubați cartușul de CO2 utilizat. Înfiletați strâns noul cartuș de CO2.

4b - Vestă cu declanșare automată model gri

După umflarea manuală, re poziționați pârghia de declanșare până face « clic ». Deșurubați cartușul de CO2 utilizat. Fixați strâns noul cartuș de Co2.

După umflarea automată, se efectuează următoarele operațiuni :

Deșurubați cartușul automat automat. Repoziționați noul cartuș automat automat. Deșurubați cartușul cu CO2 utilizat.

Înfiletați strâns noul cartuș de Co2.

4c – Vestă cu declanșare automată model galben

După umflarea manuală:

Repoziționați pârghia de declanșare. Montați dispozitivul de blocare de siguranță de culoare verde pentru a susține pârghia.

Deșurubați cartușul cu CO2 utilizat. Înfiletați strâns noul cartuș de Co2.

După umflarea automată, se efectuează următoarele operațiuni:

Deșurubați cartușul automat automat. Repoziționați noul cartuș automat automat. Deșurubați cartușul cu CO2 utilizat.

Înfiletați strâns noul cartuș de Co2.

4d – Vestă cu declanșare hidrostatică

Îndepărtați protecția din plastic negru.

Introduceți cheia (pe care o găsiți în kitul de reîncărcare) între inelul de blocare negru și capacul galben al cartușului hidrostatic, apoi răsuciți cheia în sensul invers al acelor de ceasornic (fig. 1)

Rotiți inelul de blocare negru în sensul invers al acelor de ceasornic.

Scoateți cartușul hidrostatic (capac galben + inel de blocare negru) și aruncați-l.

Scoateți partea interioară neagră a mecanismului și cartușul de Co2.

Aruncați partea interioară neagră și cartușul de CO2 utilizat.

Așezați la loc partea interioară neagră a mecanismului cu noul cartuș de CO2 în interiorul camerei gonflabile. Verificați dacă indicatorul arată verde. Nu rotiți inelul interior.

Montați noul cartuș hidrostatic deasupra părții interioare negre a mecanismului exercitând presiune (mânerul de declanșare trebuie să se afle pe axa opusă cartușului) și rotiți inelul de blocare negru în sensul acelor de ceasornic. Capacul este bine poziționat când cartușul de CO2 și mânerul de declanșare sunt paralele.

Repoziționați protecția din plastic negru

Repoziționați protecția din plastic negru

Umflați oral vesta și verificați-o conform indicațiilor prezentate în capitolul « Întreținere ».

5 – Împăturirea vestei (Vezi pagina 50-53)

Dezumflați vesta apăsând pe valva situată în partea superioară a furtunului de umflare oral.

Asigurați-vă că vesta este complet uscată și dezumflată.

Poziționați cursorul fermoarului la capătul fermoarului, pe partea cu sistemul de umflare (partea dreapta a vestei).

Încheiați vesta cu fermoarul, asigurându-vă că materialul portocaliu sau accesoriile nu se prind în fermoar.

III - ÎNTREȚINERE

Uscați întotdeauna bine vesta după fiecare utilizare și păstrați-o în stare curată, fără urme de grăsime sau nisip. Depoziți-o în locuri ferite de razele soarelui. Procedura următoare de întreținere trebuie efectuată cel puțin o dată pe an (mai regulat în caz de utilizare intensă): Clătiți vesta cu apă dulce (în special dacă vesta a fost utilizată în mediu marin), apoi uscați-o înainte de a o

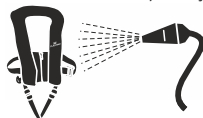

împături (nu expuneți vesta la o sursă de căldură prea puternică, aceasta ar putea duce la deteriorarea ei). Atenție: pentru modelele automate, scoateți cartușul automat înainte de spălarea vestei. Verificați starea generală a vestei, în mod particular starea tesaturilor, cataramele, chingile, cusăturile, fluiorul și benzile reflectorizante. Asigurați-vă că nu prezintă semne de uzură. Acordați o atenție specială cusăturilor și chingilor la vestele cu ham integrat. Controlați etanșeitatea vestei

umflându-o oral. Verificați dacă rămâne umflată și după 12 h. Dacă observați scurgeri de aer sau deteriorări, returnați vesta imediat la Plastimo. Verificați dacă cartușul de CO2 este plin, strâns înșurubat și dacă prezintă urme de rugină. Atenție: tuburile de gaz sunt materiale periculoase care trebuie păstrate departe de accesul copiilor și utilizate cu precauție. Verificați culoarea indicatorului de declanșare și data valabilității cartușului automat sau a sistemului de declanșare hidrostatică. Înlocuiți cartușul automat sau sistemul de declanșare hidrostatică înainte de data expirării. În caz de înlocuire, utilizarea kiturilor de reîncărcare Plastimo este imperativă. Plițați și recondiționați vesta (vezi § Împăturirea vestei). În cazul în care nu există instrucțiuni privind intervalul de revizie, Plastimo recomandă revizia în fabrică sau la punctele de service autorizate o dată la 2 ani. În caz de utilizare intensă sau profesională, se impune o revizie anuală.

IV – KITURI DE REÎNCĂRCARE

Utilizați întotdeauna kituri de reîncărcare Plastimo.

Vezi pagina 52

V – SCHEME PENTRU DIFERITE CAPETE

Vezi pagina 50-53.

VI – CERTIFICARE DE TIP CE

Veste : NF EN ISO 12402-3/A1 2010 : CE 0501- CRITT Sport & Loisirs - Z.A. du Sanital - 86100 CHATELLERAULT - FRANCE

Ham : NF EN ISO 12401/2009 : CE 0082 - APAVE SUDEUROPE SAS - 8 rue Jean-Jacques Vernazza - Z.A.C. Saumaty-Séon – CS-60193 – 13322 MARSEILLE Cedex 16 - FRANCE



I – INSTRUKCJE OGÓLNE

Plastimo oferuje kompletną gamę ratunkowych kamizelek pneumatycznych, które są dostosowane do wszystkich rodzajów żeglugi.

Są one wyposażone w jeden ze sposobów aktywacji : manualny, automatyczny lub hydrostatyczny. Każdy model może być aktywowany manualnie, jeśli zajdzie taka konieczność.

Kamizelki te są przeznaczone dla osób o wadze powyżej 40 kg oraz obwodzie w pasie od 60 do 130 cm oraz od 130 do 170 cm.

Kamizelki redukują jedynie ryzyko utonięcia, lecz nie gwarantują uratowania życia.

Wszystkie modele mogą występować zarówno z jak i bez uprząży.

OSTRZEŻENIE: Szelki bezpieczeństwa wraz z uprzążą oraz liną zapobiegają wypadnięciu za burtę, natomiast nie stanowią zabezpieczenia przed upadkiem z wysokości. Nigdy nie należy używać źle dopasowanej kamizelki (z nadmiernymi luzami). Szelki powinny być ściśle dopasowane, aby były efektywne i bezpieczne. Zarówno szelki jak i lina mogą przenosić bardzo duże siły do punktu zaczepienia. Linę bezpieczeństwa należy zamocować tylko do wytrzymałych punktów, które powinny wytrzymać siły większe niż 2 tony. W kamizelkach wyposażonych w duże pętle przeznaczone do połączenia z szelkami, pętle łączymy razem tak jak przedstawia rysunek.

Uprząż bezpieczeństwa powinna być użyta z liną (wąsami) spełniającą normę EN ISO 12401.



II – INSTRUKCJA UŻYTKOWANIA

Kamizelki z serii SL są przeznaczone dla każdego rodzaju żeglugi i mogą być zakładane na ubrania sztormowe. Kamizelka spełnia swoją rolę ratunkową tylko wtedy gdy jest w pełni napompowana. W takim stanie ustawi ona większość użytkowników w wodzie twarzą do góry nawet w stanie utraty przytomności. Przed użytkowaniem zaleca się przymierzenie kamizelki i sprawdzenie jej dopasowania. Noszenie niedopasowanej kamizelki nie jest bezpieczne.

Nie siedać na kamizelce, nie używać kamizelki jako poduszki.



Działanie ochronne kamizelki można poprawić przez zastosowanie odpowiedniego, do warunków, rodzaju odzieży wodoodpornej. Nie należy nosić kamizelki pneumatycznej pod jakąkolwiek odzieżą lub szelkami/uprzążami.

1- Przegląd przed założeniem

Przed użytkowaniem należy:

→ Sprawdzić kamizelkę, czy nie posiada uszkodzeń. Należy się upewnić, że nabój z CO2 jest pełny, prawidłowo dokręcony, a uchwyt aktywujący jest widoczny.

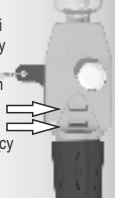
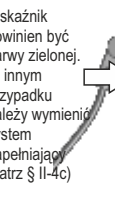
→ Sprawdzić kolor wskaźnika aktywacji.

1a – Kamizelka napelniana manualnie	1b – Kamizelka napelniana automatycznie – szary model	1c – Kamizelka napelniana automatycznie – żółty model	1d – Kamizelka z mechanizmem hydrostatycznym
 <p>Wskaźnik powinien być barwy zielonej. W innym przypadku należy uaktywnić system napelniający (patrz § II-4a)</p>	 <p>Obydwa wskaźniki powinny być barwy zielonej. Jeżeli nawet jeden z nich jest czerwony to należy wymienić system napelniający (patrz § II-4b)</p>	 <p>Wskaźnik powinien być barwy zielonej. W innym przypadku należy wymienić system napelniający (patrz § II-4c)</p>	 <p>Wskaźnik powinien być barwy zielonej. W innym przypadku należy wymienić system napelniający (patrz § II-4d)</p>

→ Należy sprawdzić, czy nie przeterminowały się kapsułka automatycznego lub głowica hydrostatyczna. W przypadku minięcia terminu przydatności, należy wymienić te elementy (patrz: 4 - Instrukcja uzbrajania).

2 - Zakładanie kamizelki

Włóż kamizelkę tak jak zakłada się kurtkę

Zapnij suwak przedni.

Ściągnij i dopasuj pas

3 - Pompowanie

Pompowanie może przebiegać następująco:

3a – *Pompowanie manualne* (we wszystkich modelach) : pociągnij linkę aktywującą mocno w dół

3b – *Pompowanie automatyczne* (w modelach z automatycznym lub hydrostatycznym mechanizmem) : Napelnianie następuje automatycznie po zetknięciu się kamizelki z wodą.

3c – *Pompowanie ustne* (we wszystkich modelach): wyciągnij korek i dmuchaj w rurkę do pompowania. Pompowanie ustne może być użyte jako sposób zapasowy lub awaryjny.

Ostrzeżenie: nie aktywuj napelniania manualnego lub automatycznego, gdy kamizelka jest częściowo napompowana.

4 – Instrukcja uzbrajania

Przed uzbrojeniem należy upewnić się jaki rodzaj głowicy odpalającej jest zamontowany.

4a – *Kamizelka z manualnym napelnianiem*

Po ręcznym napelnieniu, ustaw dzwignię aktywującą w normalnej pozycji aż do usłyszenia kliknięcia. Wykręć zużyty nabój gazowy. Dokręć mocno nowy nabój gazowy.

4b – *Kamizelka z automatycznym napelnianiem – model szary*

Jeśli kamizelka została napelniona manualnie postępuj tak jak w instrukcji dla kamizelki manualnej (4a)

Jeśli kamizelka została napelniona automatycznie uzbrój ją następująco:

Odkręć automatycznego kapsułkę. Wstaw nowa automatycznego kapsułkę. Wykręć zużyty nabój gazowy. Dokręć mocno nowy nabój gazowy

4c- Kamizelka pneumatyczna z automatyczną aktywacją – żółty model

Po manualnej aktywacji:

Przestaw dzwignię zapłonowa do normalnej pozycji, aż usłyszysz kliknięcie. Zainstaluj zielony klips zabezpieczający dzwignię zapłonową. Wykręć zużyty nabój gazowy. Dokręć mocno nowy nabój gazowy

Po automatycznym napełnieniu, kamizelkę należy uzbroić następująco:

Odkręć automatycznego kapsułkę. Wstaw nową automatycznego kapsułkę. Wykręć zużyty nabój gazowy. Dokręć mocno nowy nabój gazowy

4d - Kamizelka z mechanizmem hydrostatycznym

Zdejmij czarną osłonę ochronną.

Umieść otwieracz (dostarczony w nowym zestawie do uzbrojenia) pomiędzy czarnym pierścieniem blokującym a żółtym kapturem hydrostatycznym a następnie przekręć go w kierunku odwrotnym do ruchu wskazówek zegara (fig.1).

Następnie przekręć czarny blokujący pierścień w kierunku odwrotnym do ruchu wskazówek zegara.

Podnieś i usuń zużyty żółty kapturek hydrostatyczny.

Wyciągnij z kamizelki część wewnętrzną mechanizmu wraz z nabojem gazowym.

Usuń wewnętrzną czarną część wraz ze zużytym nabojem gazowym.

Zainstaluj czarna część mechanizmu z nowym nabojem gazowym.

Sprawdź, że wskaźnik jest zielony. Nie przekraczaj wewnętrznego pierścienia.

Wciśnij nowy kapturek hydrostatyczny na wewnętrzną część mechanizmu (uchwyt aktywacyjny musi być skierowany w kierunku przeciwnym do kierunku naboju gazowego) i przekręć czarny pierścień w kierunku zgodnym z ruchem wskazówek zegara.

Kiedy kapturek znajdzie się w prawidłowej pozycji, nabój gazowy oraz uchwyty aktywacyjny powinny być ustawione równolegle.

Założ czarną osłonę ochronną. Napełnij ustnie kamizelkę i sprawdź ja tak jak to opisano w sekcji Konserwacja i utrzymanie.

5 – Przechowywanie (Patrz strona 46-49)

Wypuść powietrze poprzez wciśnięcie zaworu zwrotnego umieszczonego w tubie do napełniania ustnego.

Upewnij się, że kamizelka jest sucha i całkowicie opróżniona z powietrza (gazu).

Rozepnij suwak na kieszeni zawierającej system napełniania.

Zapnij suwak tak aby nie przyciąć pomarańczowego materiału.

III – KONSERWACJA I UTRZYMANIE

Po każdym używaniu wysusz kamizelkę i przechowuj ją w czystości oraz bez zaolejonych plam. Przechowuj ją z dala od bezpośredniego działania promieni słonecznych. Kamizelka powinna być poddana przeglądowi w serwisie co najmniej raz w roku (lub częściej) w przypadku intensywnego użytkowania): Splukaj kamizelkę słodką wodą (szczególnie jeśli była używana w środowisku morskim), następnie wysusz ją przed złożeniem (nigdy nie wystawiaj jej na działanie nadmiernego ciepła, które może ją uszkodzić). Uwaga: Przed myciem kamizelki z automatycznym systemem napełniania usuń pastylkę. Sprawdzaj co jakiś czas stan kamizelki. Zwróć szczególną uwagę na stan materiału, klamry, pasów, szwów, gwizdka oraz taśmy odbłaskowej. Sprawdź, czy nie ma śladów przetarć. Skontroluj stan wąsów, do których przyczepiasz kamizelkę. Aby sprawdzić szczelność kamizelki należy ją napełnić ustnie i upewnić się, że pozostanie ona napompowana przez okres co najmniej 12 godzin.

Jeżeli komora powietrzna przecieka lub kamizelka jest uszkodzona w inny sposób należy ją zwrócić do Plastimo w celu naprawy. Sprawdź, że nabój gazowy nie jest przebity oraz nie jest skorodowany.

Ostrzeżenie: naboje są potencjalnie niebezpieczne i powinny być przechowywane w miejscu niedostępnym dla dzieci i używane ze szczególną ostrożnością. Sprawdź kolor wskaźników i daty ważności kapsułki automatycznego lub zwalniaika hydrostatycznego. Wymień automatycznego kapsułkę lub zwalniaika hydrostatycznego przed upływem terminu ważności. Koniecznie używaj zestawów uzbrajających tylko produkcji Plastimo.

Złóż i przepakuj kamizelkę pneumatyczna zgodnie z instrukcją pakowania zawarta w niniejszej instrukcji. W przypadku braku regulacji dotyczących serwisowania, zaleca się, aby kamizelki ratunkowe były serwisowane w autoryzowanych punktach nie rzadziej niż co 2 lata. W przypadku intensywnego użytkowania zaleca się kompletne serwisowanie kamizelki raz do roku.

IV – ZESTAWY UZBRAJAJĄCE

Zawsze używaj zestawów uzbrajających Plastimo. Patrz strona 52.

V – DIAGRAMY 4 RÓŻNYCH SYSTEMÓW UZBRAJANIA

Patrz strona 50-53.

VI – CERTYFIKATY CE

Kamizelki : NF EN ISO 12402-3/A1 2010 : CE 0501- CRITT Sport & Loisirs - Z.A. du Sanital - 86100 CHATELLERAULT - FRANCE

Uprząż bezpieczeństwa : NF EN ISO 12401/2009 : CE 0082 - APAVE SUDEUROPE SAS - 8 rue Jean-Jacques Vernazza - Z.A.C.

Saumaty-Séon – CS-60193 – 13322 MARSEILLE Cedex 16 - FRANCE

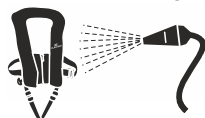

PL

I – ОБЩИЕ ИНСТРУКЦИИ

Plastimo предлагает широкий ассортимент надувных спасательных жилетов, отвечающих требованиям всех видов лодочного спорта. Модель ISO 150N оснащена ручным, автоматическим или гидростатическим пуском механизма надува. При этом каждый спасательный жилет при необходимости можно надуть вручную.

Эта модель спасательного жилета предназначена для людей весом не менее 40 кг и объемом талии от 60 до 130 см и 130 до 170 см.

Спасательные жилеты лишь снижают риск утопления, но не гарантируют спасение жизни. Надувные спасательные жилеты идут в комплекте со страховочным поясом либо без него. **ВНИМАНИЕ:** Спасательные жилеты, снабженные палубным страховочным поясом и стропом, предназначены для предотвращения падения за борт человека, одетого в жилет, но не спасают от падения с высоты. Опасно использовать спасательный жилет, не отрегулировав страховочный пояс по размеру. Для эффективности страховочный пояс должен быть плотно затянут. Палубный страховочный пояс и строп могут воздействовать с большой силой натяжения на точку крепления (пояса). Пристегивайте страховочный пояс и строп только к надежным точкам крепления. Точки крепления должны выдерживать силы, превышающие 2 тонны. На моделях с двойной петлей обе петли должны быть соединены вместе как показано на схеме ниже.

Страховочный пояс должен использоваться со стропом, соответствующим всем требованиям стандарта EN ISO 12401.



II – ИНСТРУКЦИИ ПО ПРИМЕНЕНИЮ



Жилеты модели SL подходят для любых видов спорта и отдыха на воде и могут надеваться вместе со штормовой одеждой. Жилет выполняет спасательную функцию только в полностью надутом состоянии. В большинстве случаев в надутом состоянии жилет переворачивает пользователя лицом вверх, даже если последний находится без сознания. Перед использованием мы рекомендуем примерить спасательный жилет, чтобы отрегулировать его по размеру и испытать на суше и в воде. Использование спасательного жилета, не отрегулированного по размеру, опасно для жизни. Не сидите на спасательном жилете. Не используйте жилет в качестве подушки. Ношение водонепроницаемой одежды и другие непредвиденные обстоятельства могут повлиять на эксплуатационные качества вашего спасательного жилета.

1 – Осмотр перед использованием

Визуально осмотрите спасательный жилет перед использованием:

→ Проверьте, чтобы ваш спасательный жилет не имел поврежденный, газовый баллон с CO2 был заполнен и плотно завинчен, а активирующая ручка пускового механизма надува находилась снаружи жилета.

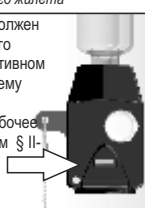
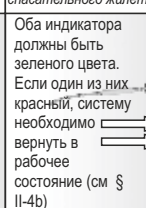
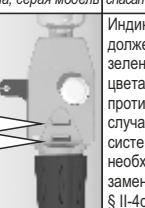
→ Проверьте цвет индикатора состояния пускового механизма надува.

1a - Ручное надувание спасательного жилета	1b - Автоматическое надувание спасательного жилета, серая модель	1c - Автоматическое надувание спасательного жилета, желтая модель	1d - Гидростатическое надувание спасательного жилета
 <p>Индикатор должен быть зеленого цвета. В противном случае, систему необходимо вернуть в рабочее состояние (см § II-4a)</p>	 <p>Оба индикатора должны быть зеленого цвета. Если один из них красный, систему необходимо вернуть в рабочее состояние (см § II-4b)</p>	 <p>Индикатор должен быть зеленого цвета. В противном случае, систему необходимо заменить (см § II-4c)</p>	 <p>Индикатор должен быть зеленого цвета. В противном случае, систему необходимо заменить (см § II-4d)</p>

➔ Также проверьте срок годности на пусковом картридже или гидростатической системе пуска. Если срок годности истек, система надува вышла из строя. Пусковой картридж или гидростатическая система должны быть заменены (см. Инструкции по перезарядке).

2 - Инструкции по надеванию

Наденьте спасательный жилет, как обычный жилет или куртку.

Застегните молнию спереди.

Натяните и отрегулируйте поясной ремень.

3 – Надувание

Надувание можно осуществить 3 различными способами:

3a – Ручное надувание: потяните активирующую ручку строго вниз;

3b – Автоматическое надувание (применимо только на моделях спасательных жилетов с автоматическим и гидростатическим пуском механизмом надува) : Надувание начнется автоматически при контакте спасательного жилета с водой;

3c – Надувание через ротовую трубку: откройте верхний колпачок и дуйте в ротовую надувную трубку. Надувание через ротовую трубку может быть использовано как запасной вариант или как аварийный метод надува.

Предупреждение: Никогда не активируйте пусковой механизм надува, если спасательный жилет частично или полностью надут.

4 – Инструкции по перезарядке

Прежде чем перезарядить ваш спасательный жилет, точно определите тип пускового механизма надува, установленного на вашем жилете.

4a – Спасательный жилет с ручным механизмом надува.

После ручного надувания верните рычаг в исходное положение до щелчка блокиратора. Снимите использованный газовый баллон с механизма надува. Плотно навинтите новый баллон с углекислым газом на корпус механизма надува.

4b - Спасательный жилет с автоматическим механизмом надува — серая модель.

После ручного надувания верните рычаг в исходное положение до щелчка блокиратора. Снимите использованный газовый баллон с механизма надува. Плотно навинтите новый баллон с углекислым газом на корпус механизма надува. После автоматического надувания перезарядите спасательный жилет следующим образом:

Снимите автоматический пусковой картридж с механизма надува. Замените его новым пусковым картриджем. Снимите использованный газовый баллон с механизма надува. Плотно навинтите новый баллон с углекислым газом на корпус механизма надува.

4с – Спасательный жилет с автоматическим механизмом надува — желтая модель.

После ручного надувания:

Верните рычаг в исходное положение до щелчка блокиратора. Переведите зеленый блокиратор, чтобы закрепить положение рычага. Снимите использованный газовый баллон с механизма надува. Плотно навинтите новый баллон с углекислым газом на корпус механизма надува.

4d - Гидростатическое надувание спасательного жилета.

Снимите черную защитную крышку. Вставить ключ (идет в комплекте для перезарядки) между черным стопорным кольцом и желтой крышкой гидростатического патрона и повернуть его против часовой стрелки (рис.1). Повернуть против часовой стрелки черное стопорное кольцо. Вытащить гидростатический патрон (желтая крышка + черное стопорное кольцо) и утилизировать его. Снять внутреннюю черную часть и газовый баллон с пускового механизма и утилизировать их. Вставить черную внутреннюю часть механизма с новым газовым баллоном внутрь надувного жилета.

Убедиться, что горит зеленый индикатор. Не поворачивать внутреннее кольцо. Поместить под давлением новый гидростатический патрон на внутреннюю черную часть механизма (ручка пускового механизма должна находиться на оси противоположной газовому баллону) и повернуть черное стопорное кольцо по часовой стрелке. Когда патрон займет правильную конечную позицию, газовый баллон и ручка пускового механизма должны находиться параллельно друг другу. Замените черную защитную крышку. Надувать жилет ртом и проверять его необходимо в соответствии с Инструкциями по техническому обслуживанию и уходу.



5 – Инструкции по укладке спасательного жилета (См. стр. 46-49)

Перед укладкой жилета на хранение выпустите весь воздух из камер, надавив на невозвратный клапан, расположенный в верхней части трубки для самостоятельного надува. Тщательно просушите жилет и выпустите из него воздух. Переместите собачку молнии на край молнии на ту сторону жилета, где расположено отверстие для накачивания воздухом (правая сторона кожуха).

Закройте жилет с помощью собачки, следя за тем, чтобы оранжевая ткань или принадлежности не застряли в молнии.

III – ИНСТРУКЦИИ ПО ТЕХНИЧЕСКОМУ ОБСЛУЖИВАНИЮ И УХОДУ

После каждого использования тщательно просушите спасательный жилет и храните его в чистоте и вдали от маслосодержащих продуктов и песка. Берегите от попадания прямых солнечных лучей. Проводите техническое обслуживание жилета не реже одного раза в год (или чаще при интенсивном использовании): Промывайте жилет в пресной воде (особенно если он использовался в морской среде) и просушивайте перед укладкой (не подвергать жилет воздействию высокой температуры, это может повредить его).

Внимание: в случае с автоматическими моделями извлеките автоматический пусковой картридж перед промывкой жилета.

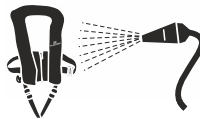

Проверьте общее состояние жилета: состояние ткани, пряжки, ремней, швов, свистка и светоотражающих полос.

Убедитесь, что спасательный жилет не имеет потертостей. Уделяйте особое внимание швам и стропам спасательных жилетов со страховочным поясом. Проверяйте водонепроницаемость вашего жилета: надуйте его ртом и убедитесь, что жилет остается в надутом состоянии по крайней мере 12 часов. Если жилет протекает или поврежден, необходимо вернуть его производителю Plastimo. Следите за тем, чтобы баллон с углекислым газом был заполнен, плотно навинчен на пусковой механизм и не имел коррозии.

Предупреждение: газовые баллоны представляют опасность для жизни и здоровья, храните их в не доступном для детей месте и будьте осторожны в использовании. Следите за цветом индикатора пускового механизма и сроком годности пускового картриджа или гидростатической системы надува. Производите замену пускового картриджа или гидростатической системы до истечения срока годности. Для замены элементов спасательного жилета используйте только оригинальные восстановительные комплекты Plastimo. Складывайте и упаковывайте жилет строго в соответствии с Инструкциями по укладке. В случае отсутствия специальных указаний об интервалах технического обслуживания, рекомендуется проходить полное техническое обслуживание спасательного жилета на производстве или дилерских станциях каждые 2 года (или ежегодно при интенсивном использовании).

IV – ВОССТАНОВИТЕЛЬНЫЕ КОМПЛЕКТЫ

Всегда используйте оригинальные восстановительные комплекты Plastimo. См. стр. 52

V – ДИАГРАММЫ 4 РАЗНЫХ ТИПОВ ПУСКОВЫХ МЕХАНИЗМОВ

См. стр. 50-53.

VI – СООТВЕТСТВИЕ СТАНДАРТАМ КАЧЕСТВА ТИПА CE (Европейская сертификация)

Жилеты: NF EN ISO 12402-3/A1 2010 : CE 0501 – CRITT Sport & Loisirs – Z.A. du Sanital - 86100 Chatellerault – FRANCE

Страховочный пояс: NF EN ISO 12401/2009 : CE 0082 - APAVE SUDEUROPE SAS - 8 rue Jean-Jacques Vernazza - Z.A.C. Saumaty-Séon – CS-60193 – 13322 MARSEILLE Cedex 16 - FRANCE

RUS

I- GENERAL INSTRUKTION

Plastimo tilbyder et komplet sortiment af oppustelige redningsveste, der passer til alle applikationer.

Disse oppustelige redningsveste er udstyret med manuel, automatisk eller hydrostatisk udløsermekanisme. Det er også muligt at oppuste vesten manuelt. Redningsveste er designet til personer med vægt over 40 kg og med en livvidde mellem 60 til 130 cm, eller mellem 130-170 cm afhængigt af modellen.

Oppustelige veste mindsker risikoen for at drukne, men er ingen garanti for overlevelse.

Oppustelige redningsveste fås med eller uden en sikkerhedssele.

Sikkerhed: Sejl med en livline for at forhindre brugeren i at falde over bord, det beskytter ikke mod fald fra højder. Sørg for redningsvest er placeret korrekt på brugeren og at selen altid spændt så det sidder fast.

Sikkerhedssele og livline kan overføre store styrker til forankringspunkt. Vedhæft derfor kun livline i forankringspunkter der kan modstå høje belastninger. Ankeret punkt skal være så stærk, at det kan modstå belastninger på mindst to tons. På modeller med to sløjfer til sele, skal de to sløjfer kobles sammen som vist på piktogrammet.

Sikkerhedssele skal bruges med en EN ISO 12401, der er godkendt livline / krog.



II - VEJLEDNING TIL BRUGEREN



Rækken af SL redningsveste er velegnede til alle former for sejlads og kan bæres med dårligt vejr gear. Den redningsvest opfylder sin livreddende rolle, når fuldt oppustet. Selv om brugeren er bevidstløs vil den i oppustet tilstand vende brugeren om på ryggen. Før brug anbefaler vi at du prøver redningsvesten for at sikre at den har den rigtige størrelse. Må ikke bruge det som en pude. Sæt dig ikke på rejningsvesten. Husk, at tunge tøj og redskaber vil påvirke opdrift af vesten. Bær vesten spændt.

1 - Inspektion før brug

Udfør en visuel inspektion før brug:

→ Sørg for redningsvest har ingen skader, er CO2-flasken ordentligt skruet i, og træk udløser snoren uden for vest.

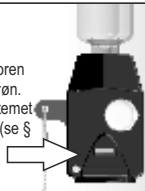
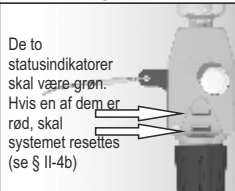
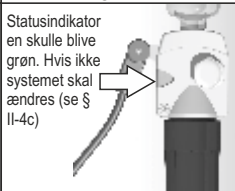
→ Tjek farven på udløsningsmekanisme indikator.

1a - Manuel udløsning	1b - Automatisk udløsningsmekanisme, grå model	1c - Automatiske udløsningsmekanisme, gul model	1d - Hydrostatisk udløsermekanisme
 <p>Statusindikatoren skulle blive grøn. Hvis ikke systemet skal oprustet (se § II-4a)</p>	 <p>De to statusindikatorer skal være grøn. Hvis en af dem er rød, skal systemet resettes (se § II-4b)</p>	 <p>Statusindikator en skulle blive grøn. Hvis ikke systemet skal ændres (se § II-4c)</p>	 <p>Statusindikatoren skulle blive grøn. Hvis ikke systemet skal ændres (se § II-4d)</p>

→ Du kan også læse udløbsdatoen på blækpatron eller salt på det hydrostatiske udløsning. Hvis forfaldsdatoen er overskredet, er det udløsningsmekanisme ud af drift. Automatisk cartridge respektive hydrostatiske mekanisme må erstattes, jf. kapitel 4 i genilægning.

2 - Hvordan man tager vesten på.

Tage vesten på som en jakke.

Luk lynlåsen på forsiden.

Stram og juster stropperne.

3 - Inflation

Inflationen kan gøres på tre måder:

3a - Manuel inflation: Træk pull knappen lige nedad

3b - Automatisk inflation (på alle jakker med automatisk eller hydrostatisk mekanisme): Inflation starter automatisk, når udløser mekanismen kommer i kontakt med vand.

3c - Pustes op med mund: Åben låget på inflationen rør og blæren. Bruges også til at fylde efter hvis vesten ikke er tilstrækkeligt fyldt.

Advarsel: Aktiver aldrig udløser mekanismen på redningsvest hvis den allerede er helt eller delvist luftfyldte. Vesten kan derefter eksplodere.

4 - Genopladning

Før genopladning af vesten, forsikre dig, hvad mekanismen vesten er udstyret med.

4a - Manuel trigger.

Efter manuel inflation: Læg tilbage udløserhåndtag til sin normale position, "klik" mode. Skru brugen af CO2-gas flaske og skru den nye CO2-cylinder.

4b-automatiske udløsningsmekanisme - grå model

Efter manuel inflation: Læg tilbage udløserhåndtag til sin normale position, "klik" mode. Skru brugen af CO2-gas flaske og skru den nye CO2-cylinder.

Efter den automatiske inflation er genopladelig, som følger:

- Sluk for automatisk opløsnings patron (patron salt).

- Udskift med en ny automatisk resolution patron.
- Fjern brugen af CO2-gas cylinder.
- Skru en ny CO2-cylinder.

4c - Automatisk udløsningsmekanisme - gul model

Efter manuel inflation:

- Læg tilbage udløserhåndtag til sin normale position, "klik" mode.
- Sæt på grønne låseclipsen.
- Fjern brugen af CO2-gas flaske og skru den nye CO2-cylinder.

Efter den automatiske inflation er genopladelig, som følger:

- Sluk for automatisk opløsning patron.
- Udskift med en ny automatisk resolution patron.
- Fjern brugen af CO2-gas cylinder.
- Skru en ny CO2-cylinder.

4d - Hydrostatisk udløsermekanisme (Hammond)

- Tag det sorte beskyttelsesdæksel
- Placer værktøjet (inkluderet i genopladelig sats) mellem den sorte ring og markeret gul hætte på hydrostatiske mekanisme, drej mod uret (fig. 1).
- Drej nu den sorte låsering mod uret.
- Fjern brugen af dækning og smide det ud.
- Fjern den sorte patron af CO2-gas cylinder.
- Smid den sorte patron ud med brugen af CO2 flasken.
- Placer den sorte inderste del med en ny CO2-flasken tilbage i luften kammeret.
- Kontrollér, at indikatoren er grøn. Drej ikke den inderste ring.
- Tryk på nye hydrostatiske dæksel på den sorte inderste del (aktivering håndtere peger i den modsatte retning af CO2-gas flaske) og drej den sorte ring mod uret.
- Når emhætten er korrekt placeret til CO2 gasflaske og aktivering af håndtaget skal være parallelle.
- Sæt det sorte beskyttelsesdæksel
- Spræng vest med munden, og sørg for vesten, som beskrevet i kapitlet om vedligeholdelse og pleje.



5 - Ompakningsinstruktioner (Se side 46-49)

Tøm redningsvest for luften ved at trykke ned ventilen, der er placeret i toppen af mundstykket.

Sørg for at vesten er tør og tømt for luft.

Placere skyderen i lynlåsen i slutningen af lynlåsen på den side af kappen, der indeholder inflator

Luk redningsvesten med lynlås at sikre, at hverken orange stof eller tilbehør bliver fanget i lynlåsen.

III - VEDLIGEHOLDELSE

Efter hver brug, skal du sørge for at tørre vesten. Hold den ren og fri for olie og sand.

Må ikke opbevares i direkte sollys.

Din vest skal serviceres hvert år, med intensiv brug oftere.

Skyll vesten med ferskvand, lad den tørre før den foldes sammen. Må ikke udsættes for varme i ovnen eller lignende.

OBS: på automatiske modeller, fjern den automatiske patron før skylning redningsvesten.

Kontroller at cylinderampullen er intakt og ikke tæret.

. Sørg for, at vesten ikke viser slid skader. Tilføj særligt opmærksom på syninger og strop på redningsveste med sikkerhedssele.

For at kontrollere vesten luftens densitet, blæse det op med den inflation røret og sørg for at det bevarer luften på mindre end 12 timer. Kontrollere tilstanden af redningsvesten, især stoffet, er spænder, remme, sømmen fløjten og de reflekterende patches. Hvis vesten er utæt, så send det til Plastimo.

Sørg for, at CO2 flasken er fuld, sidde ordentligt og ikke tæret.

Disclaimer: gasflasken er en tryktank! Håndterer det med forsigtighed og holde det utilgængeligt for børn.

Check udløsningsmekanisme farve indikatoren og forfaldsdatoer automatisk patron eller hydrostatisk mekanisme.

Udskift automatisk patron og hydrostatisk mekanisme inden forfaldsdatoen.

Vi anbefaler, at redningsveste regelmæssigt inspiceres, så ingen slid er sket, der kan kompromittere din sikkerhed.

IV - LADNING KIT

Brug kun Plastimo genopladning satsen.

Se side 52

V - SKITSER AF FORSKELLIGE MEKANISMER

Se side 50-53.

VI - CE TYPECERTIFICERING

Redningsveste: NF EN ISO 12402-3/A1 2010 : CE 0501 - CRITT - Sport & Loisirs-Z.A du Sanital-86 100 Châtellerault - FRANCE

Seler: NF EN ISO 12401/2009 : CE 0082 - APAVE SUDEUROPE SAS - 8 rue Jean-Jacques Vernazza - Z.A.C. Saumaty-Séon - CS-

60193 - 13322 MARSEILLE Cedex 16 - FRANCE

I- ОБЩИ БЕЛЕЖКИ

Plastimo предлага пълна гама надуваеми жилетки, които покриват всички типове употреба.

Тези модели са оборудвани с пускова глава с ръчно, автоматично или хидростатично задействане. В случай на необходимост всяка жилетка може да бъде надута и ръчно.

Тези жилетки могат да бъдат използвани от потребител с минимално тегло 40 kg и обиколка на талията от 60 до 130 cm или от 130 до 170 cm в зависимост от модела.

Жилетките намаляват само риска от удавяне, те не гарантират спасяване. Надуваемите жилетки се предлагат във версии с и без обезопасителни ремъци.

ПРЕДУПРЕЖДЕНИЕ: Обезопасителните ремъци и въжето за привързване към палубата са предназначени да предотвратят падането на потребителя през борда; те не осигуряват защита против падане от високо. Ако този ремък не е стегнат, използването му е опасно. Ремъкът трябва да е регулиран, за да бъде ефикасен. Обезопасителният ремък за привързване към палубата и въжето за закрепване могат да предават много големи сили.

Закачайте ги само към точки за закрепване или към здрави спасителни въжета. Точките на закрепване трябва да са в състояние да издържат на сили над 2 тона. моделите с двойно закопчаване, двете закопчалки трябва да бъдат събрани заедно както е показано на снимката. Ремъкът трябва да бъде оборудван с въже за привързване, което отговаря на техническите изисквания на EN ISO 12401.



II - ИЗПОЛЗВАНЕ

Асортимента от спасителни жилетки модел SL са подходящи за всички видове плаване и могат да бъдат носени върху яке или върхна дреха. Спасителната жилетка изпълнява функциите си само когато е напълно надута. След като е надута, тя осигурява обръщането на потребителя с лицето нагоре, дори той да е в безсъзнание. Преди употреба на това оборудване трябва да се упражните и да проверите техническите му характеристики. Носенето на жилетка, която не е регулирана, е опасно. Преди използване трябва да изпробвате системата за регулиране и да се упражните да работите с нея. Не сядайте върху жилетката. Не я използвайте като възглавница.



Работните характеристики не могат да бъдат достигнати в пълна степен при използване на някои водонепроницаеми дрехи. В никакъв случай не носете надуваема жилетка под друга дреха или под обезопасителен ремък.

1 - Проверка преди употреба

Преди употреба направете визуална проверка:

→ Проверете дали жилетката не е повредена и дали бутилката с CO₂ е пълна и здраво затворена, и се уверете, че ръкохватката за задействане се вижда от външната страна на жилетката.

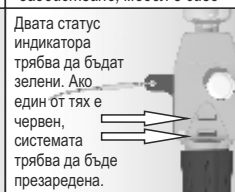
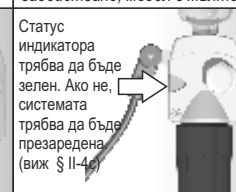
→ Проверете цвета на пусковия индикатор.

1a - Жилетка с ръчно задействане	1b - Жилетка с автоматично задействане, модел в сиво	1c - Жилетка с автоматично задействане, модел в жълто	1d - Жилетка с хидростатично задействане
 <p>Статус индикатора трябва да бъде зелен. Ако не е системата трябва да бъде презаредена (виж § II-4a)</p>	 <p>Двата статус индикатора трябва да бъдат зелени. Ако един от тях е червен, системата трябва да бъде презаредена. (виж § II-4b)</p>	 <p>Статус индикатора трябва да бъде зелен. Ако не е системата трябва да бъде презаредена. (виж § II-4c)</p>	 <p>Статус индикатора трябва да бъде зелен. Ако не, системата трябва да бъде презаредена. (виж § II-4d)</p>

→ Проверете също така срока на годност на касетата със сол или на системата за хидростатично задействане. Ако срокът на годност е изтекъл, системата за надуване е неизправна. Касетата със сол или системата за хидростатично задействане трябва да бъде заменена (вижте § Презареждане на жилетката)

2 - Носене на жилетката

Облечете жилетката, както обличате сако.

Затвори предният зип.

Регулирайте колана и го стегнете.

3- Надуване на жилетката

Надуването може да се извърши по 3 различни начина:

3a - ръчно надуване: Приведете ръчно в действие ръкохватката за задействане, която я изтеглите силно надолу.

3b - Автоматично надуване: (Предлага се само за жилетките с автоматична или хидростатична пускова глава). Надуването започва автоматично при контакт с водата.

3c - Надуване с уста: Духайте в предвидената за целта тръба за надуване с уста. Това е резервен или аварийен начин на надуване. Внимание: В никакъв случай не задействайте пусковата система, ако жилетката е изцяло или частично надута.

4 - Презареждане на жилетката

Преди презареждане идентифицирайте ясно типа на пусковата глава, монтирана на жилетката.

4a - Жилетка с ръчно задействане

След ръчно надуване поставете отново стартиращия лост на мястото му, докато се чуе щракване. Отвийте използваната бутилка CO₂. Завийте здраво новата бутилка CO₂.

4b - Жилетка с автоматично задействане, модел в сиво

След ръчно надуване поставете отново стартиращия лост на мястото му, докато се чуе щракване. Отвийте използваната бутилка CO₂. Завийте здраво новата бутилка Co₂.

След автоматично надуване изпълнете следните операции:

Отвийте автоматичната касета със сол. Поставете на място новата автоматична касета със сол. Отвийте използваната бутилка CO₂. Завийте здраво новата бутилка Co₂.

4c - Жилетка с автоматично задействане, модел в жълто

След ръчно надуване: Поставете отново стартиращия лост на мястото му. Поставете зелената блокировка за сигурност, за да поддържате лоста. Отвийте използваната бутилка CO₂. Завийте здраво новата бутилка Co₂.

След автоматично надуване изпълнете следните операции: Отвийте автоматичната касета със сол. Поставете на място новата автоматична касета със сол. Отвийте използваната бутилка CO₂. Завийте здраво новата бутилка Co₂.

4d - Жилетка с хидростатично задействане

- Премахнете черният предпазен капак

- Поставете ключа (предоставен в комплекта за презареждане) между черния блокиращ пръстен и жълтия капак на хидростатичната касета, после го завъртете обратно на часовниковата стрелка (фиг.1)

- Завъртете черния блокиращ пръстен обратно на часовниковата стрелка.

- Извадете хидростатичната касета (жълт капак + черен блокиращ пръстен) и я изхвърлете.

- Извадете вътрешната черна част на механизма и бутилката с Co₂.

- Изхвърлете вътрешната черна част и използваната бутилка с Co₂.

- Поставете отново вътрешната черна част на механизма с новата бутилка с CO₂ вътре в надуваема камера.

- Проверете дали индикаторът е зелен. Не докосвайте вътрешния пръстен.

- Поставете новата хидростатична касета върху вътрешната черна част на механизма, като упражните налягане (ръкохватката за задействане трябва да се намира в оста, която е противоположна на бутилката) и завъртете черния блокиращ пръстен обратно на часовниковата стрелка.

- Когато капакът е поставен правилно, бутилката с CO₂ и ръкохватката за задействане са успоредни.

- Сложете наново черният предпазен капак.

- Надуйте с уста и проверете жилетката, както е описано в главата за поддръжката.

5- Сгъване на жилетката (Вижте стр. 46-49)

Изпуснете въздуха от жилетката, като натиснете клапана, разположен в горната част на тръбата за надуване с уста.

Уверете се, че жилетката е абсолютно суха и без въздух. Поставете плъзгача на зипа на края на зипа (от страната на пълнителя). Закопчайте жилетката със зипа като се уверите че нито оранжевият плат нито аксесоарите са заседнали в зипа.

III - ПОДДРЪЖКА

Изсушавайте добре жилетката след всяка употреба и я пазете чиста, без наличие на мазнини или пясък. Съхранявайте я далеч от преки слънчеви лъчи. Описаната по-долу поддръжка трябва да се извършва поне веднъж годишно (по-често в случай на интензивна употреба): Изплакнете жилетката със сладка вода (специално, когато е използвана в морска среда), после я изсушете, преди да я сгънете (не излагайте жилетката на силна топлина, това може да я повреди).

Внимание: за автоматичните модели, премахнете автоматичният пълнител преди измиване. Проверете състоянието на жилетката, като обръщате специално внимание на коланите, шевовете, свирката и светло отразителите.

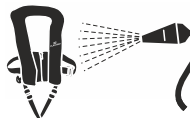

Уверете се, че няма никакъв признак на износване. Обърнете особено внимание на шевовете и на ремъците на жилетките с вградени ремъци. Проверете водонепроницаемостта на жилетката, като я надуете с уста. Проверете състоянието ѝ на надуване след 12 часа. Ако констатирате изтичане на въздух или повреда, изпратете задължително жилетката на Plastimo. Проверете дали бутилката с

CO₂ е пълна и здраво завинтена, както и дали няма следи от ръжда. Внимание: Газовите бутилки са направени от опасни материали, които трябва да се държат извън обсега на деца и да се използват внимателно. Проверете цвета на пусковия индикатор и срока на годност на касетата със сол или на системата за хидростатично задействане. Заменете касетата със сол или системата за хидростатично задействане преди изтичане на срока за годност. При замяна използвайте задължително комплектите за презареждане на Plastimo. Сгънете и кондиционирайте отново жилетката (вижте § Сгъване на жилетката). При липса на регламентиране, определящо периодичността на техническото обслужване, Plastimo препоръчва да се извършва в завод или в одобрена станция веднъж на всеки 2 години. В случай на интензивна или професионална употреба е необходимо ежегодно техническо обслужване.

IV – КОМПЛЕКТИ ЗА ПРЕЗАРЕЖДАНЕ Използвайте винаги комплектите за презареждане на Plastimo. Вижте стр. 52

V – СХЕМИ НА РАЗЛИЧНИТЕ ГЛАВИ Вижте стр. 50-53

VI – СЕРТИФИЦИРАНЕ ОТ ТИП СЕ

Жилетки: NF EN ISO 12402-3/A1 2010 : CE 0501- CRITT Sport & Loisirs - Z.A. du Sanital - 86100 CHATELLERAULT-ФРАНЦИЯ

Ремък: NF EN ISO 12401/2009 : CE 0082 - APAVE SUDEUROPE SAS - 8 rue Jean-Jacques Vernazza - Z.A.C. Saumaty-Séon – CS-60193 – 13322 MARSEILLE Cedex 16 - FRANCE

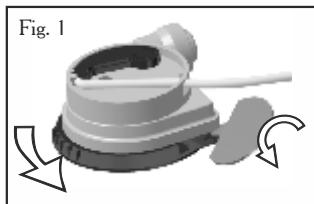

I - VŠEOBECNÉ POZNÁMKY

Plastimo nabízí kompletní sortiment nafukovacích vest odpovídající všem typům použití.

Tyto modely jsou vybaveny nafukovacím modulem s manuální, automatickou nebo hydrostatickou aktivací. Každá vesta může být rovněž v případě nutnosti nafouknuta ručně.

Tyto vesty mohou být používány osobou o hmotnosti minimálně 40 kg s obvodem pasu 60 až 130 cm nebo 130 až 170cm podle modelu.

Vesty pouze snižují riziko utonutí, nezaručují však záchranu. Nafukovací vesty jsou k dispozici ve verzi s bezpečnostními popruhy nebo bez bezpečnostních popruhů.

UPOZORNĚNÍ: Palubní bezpečnostní popruh a jeho nástavec jsou určeny pro zamezení pádu nositele přes palubu, neposkytují ochranu proti pádům z výšky. Je nebezpečné nosit tento popruh neutažený. Popruh musí být seřízen, aby byl účinný. Palubní bezpečnostní popruh a jeho záchranné lano mohou přenášet velmi velké síly.

Upoutávejte je pouze k pevným záchytným bodům nebo bezpečnostním lanům. Záchytné body musí být schopny odolávat silám větším než 2 tuny. U provedení popruhů s dvojitou přezkou musí být obě přezky spojeny způsobem zobrazeným na vedlejším obrázku. Popruh musí být vybaven nástavcem homologovaným dle EN ISO 12401.



II - POUŽITÍ

Vesty modelové řady SL jsou vhodné pro všechny druhy plavby a lze je nosit i s oblečením pro nepříznivé počasí. Záchraná vesta je účinná, pouze když je zcela nafouknutá. Jakmile je nafouknuta, zabrání převrácení osoby, i kdyby byla v bezvědomí. Před použitím je nezbytné se vyškolit v používání tohoto vybavení, aby byla ověřena jeho účinnost. Nošení neseřízené vesty je nebezpečné: Před použitím jsou nutné praxe a vyškolení pro seřizovací systém. Nesesedějte si na vestu. Nepoužívejte ji jako polštář.

Účinnost nemůže být zcela zajištěna v případě použití některých nepromokavých oděvů nebo za jiných okolností. Nikdy nenoste nafukovací vestu pod oděvem nebo pod bezpečnostním popruhem.

1- Kontrola před použitím

Před použitím proveďte vizuální kontrolu:

→ zkontrolujte, zda není vesta poškozena, zda je bombička s CO₂ plná a pevně zašroubovaná, a ujistěte se, že je viditelná aktivační rukojeť vně vesty.

→ Zkontrolujte barvu indikátoru aktivace.

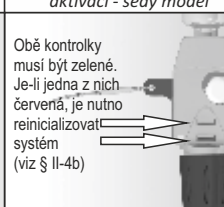
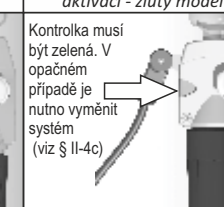
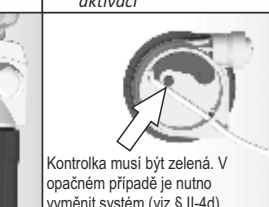
1a - Vesta s manuální aktivací	1b - Vesta s automatickou aktivací - šedý model	1c - Vesta s automatickou aktivací - žlutý model	1d - Vesta s hydrostatickou aktivací
 <p>Kontrolka musí být zelená. V opačném případě reinitializujte systém (viz § II-4a)</p>	 <p>Obě kontrolky musí být zelené. Je-li jedna z nich červená, je nutno reinitializovat systém (viz § II-4b)</p>	 <p>Kontrolka musí být zelená. V opačném případě je nutno vyměnit systém (viz § II-4c)</p>	 <p>Kontrolka musí být zelená. V opačném případě je nutno vyměnit systém (viz § II-4d)</p>

→ Rovněž zkontrolujte datum expirace vložky se solí nebo hydrostatického aktivačního systému. Je-li datum expirace překročeno, nafukovací systém je mimo provoz. Vložka se solí nebo hydrostatický aktivační systém musí být vyměněn (viz § Opětné zprovoznění vesty).

2- Nošení vesty

Navlékněte si záchrannou vestu jako klasickou vestu.

Zatáhněte zip na přední straně.

Seřídte a utáhněte pás.

3- Nafouknutí vesty

Nafouknutí může být provedeno 3 různými způsoby:

3a - Manuální nafouknutí: Manuálně aktivujte aktivační rukojeť důrazným tahem shora dolů.

3b - Automatické nafouknutí: (K dispozici pouze u vest s automatickým nebo hydrostatickým nafukovacím modulem). Nafouknutí proběhne automaticky při kontaktu s vodou.

3c - Ústní nafouknutí: Foukejte do ústní nafukovací trubice určené k tomuto účelu. Jedná se o doplňovací nebo záložní nafouknutí. Pozor: Nikdy neaktivujte nafukovací systém, pokud je vesta již zcela nebo částečně nafouknutá.

4 - Opětné zprovoznění vesty

Jasně identifikujte typ nafukovacího modulu instalovaný na vestě, než jej budete znovu zprovozňovat.

4a - Vesta s manuální aktivací

Po manuálním nafouknutí umístěte aktivační páčku do jejího uložení, až zaslechnete cvaknutí. Vyšroubujte použitou bombičku s CO₂. Pevně zašroubujte novou bombičku s CO₂.

4b - Vesta s automatickou aktivací - šedý model

Po manuálním nafouknutí umístěte aktivační páčku do jejího uložení, až zaslechnete cvaknutí. Vyšroubujte použitou bombičku s CO₂. Pevně zašroubujte novou bombičku s Co₂.

Po automatickém nafouknutí proveďte následující úkony:

Odšroubujte automatickou vložku se solí. Umístěte zpět novou automatickou vložku se solí. Vyšroubujte použitou bombičku s CO₂.

Pevně zašroubujte novou bombičku s Co₂.

4c - Vesta s automatickou aktivací - žlutý model

Po manuálním nafouknutí:

Umístěte aktivační páčku zpět do jejího uložení. Umístěte zelený bezpečnostní blokovací prvek pro zajištění páčky. Vyšroubujte použitou bombičku s CO₂. Pevně zašroubujte novou bombičku s Co₂.

Po automatickém nafouknutí proveďte následující úkony:

Odšroubujte automatickou vložku se solí. Umístěte zpět novou automatickou vložku se solí. Vyšroubujte použitou bombičku s CO₂. Pevně zašroubujte novou bombičku s Co₂.

4d - Vesta s hydrostatickou aktivací

Stáhněte černou plastovou ochranu.

Vložte klíč (dodaný v soupravě pro opětné zprovoznění) mezi černou blokovací objímku a žluté víčko hydrostatické vložky, pak otočte klíčem proti směru chodu hodinových ručiček (obr. 1).

Otočte černou blokovací objímku proti směru chodu hodinových ručiček.

Vyjměte hydrostatickou vložku (žluté víčko + černý blokovací kroužek) a vyhodte ji.

Vyjměte černou vnitřní část mechanismu a bombičku s Co₂.

Vyhodte černou vnitřní část a použitou bombičku s Co₂.

Umístěte černou vnitřní část s novou bombičkou s CO₂ dovnitř nafukovací komory.

Zkontrolujte, zda je indikátor určitě zelený. Neotáčejte vnitřní objímku. Umístěte novou hydrostatickou vložku na černou vnitřní část mechanismu s vyvinutím tlaku (aktivační rukojeť se musí nacházet v protilehlé ose bombičky) a otočte černou blokovací objímku ve směru chodu hodinových ručiček.

Když je víčko správně umístěno, bombička s CO₂ a aktivační rukojeť jsou rovnoběžné.

Osadte znovu černou plastovou ochranu.

Ústně nafoukněte a zkontrolujte vestu, jak je popsáno v kapitole Údržba.

5 - Složení vesty (Viz strany 46-49)

Vypusťte vestu stisknutím ventilu umístěného v horní části ústní nafukovací trubice.

Ujistěte se, že je vesta zcela suchá a vyfouknutá.

Stáhněte zip až na konec, který se nachází na straně perkusní hlavice (pravá strana vesty). Uzavřete vestu zipem a zkontrolujte, zda se do něj nezadrhla oranžová látka nebo příslušenství.

III - ÚDRŽBA

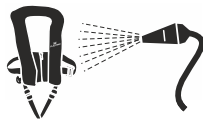

Vždy dbejte na správné uschnutí vesty po každém použití a udržujte ji v čistém stavu, bez mastnoty a písku. Skryjte ji před přímým slunečním svitem. Následující údržba musí být prováděna alespoň jednou ročně (v případě intenzivního používání častěji):

Opláchněte vestu ve sladké vodě (zvláště když byla vesta použita v mořském prostředí) a následně ji nechte uschnout, než ji znovu složíte (nevystavujte vestu přílišnému teplu, mohlo by jí to poškodit).

Pozor: Před mytím automatických modelů z nich vyjměte kazetu rozpustnou ve vodě.

Zkontrolujte celkový stav vesty a zejména stav látky, přezek, popruhů, švů, píšťalky a reflexních pásů.

Ujistěte se, že nevykazují žádné známky opotřebení. Věnujte zvláštní pozornost švům a pásům vest s integrovaným popruhem. Zkontrolujte těsnost vesty jejím ústním nafouknutím.

Zkontrolujte její stav nafouknutí po 12 h. Pokud na vestě zjistíte únik nebo poškození, bezpodmínečně ji zašlete zpět společnosti Plastimo. Zkontrolujte, zda je bombička s CO₂ plná, pevně zašroubovaná a nevykazují stopy koroze. Pozor: Plynové bombičky jsou nebezpečný materiál, který musí být uchováván mimo dosah dětí a používán s opatrností. Zkontrolujte barvu indikátoru aktivace a datum expirace vložky se solí nebo hydrostatického aktivačního systému. Vyměňte vložku se solí nebo hydrostatický aktivační systém, než nastane datum expirace. V případě výměny bezpodmínečně použijte soupravu pro opětné zprovoznění společnosti Plastimo. Složte a znovu zabalte vestu (viz § Složení vesty).

V případě, že neexistuje předpis stanovující interval revizních prohlídek, doporučuje společnost Plastimo revizní prohlídku ve výrobním závodě nebo schváleném středisku každé 2 roky. V případě intenzivního nebo profesionálního používání je nutná roční revizní prohlídka.

IV - SOUPRAVY PRO OPĚTNÉ ZPROVOZNĚNÍ

Vždy používejte soupravy pro opětné zprovoznění společnosti Plastimo. Viz stranu 52.

V - OBRÁZKY RŮZNÝCH MODULŮ

Viz strany 50-53.

VI - CERTIFIKACE ES

Vesty: NF EN ISO 12402-3/A1 2010 : CE 0501- CRITT Sport & Loisirs - Z.A. du Sanital - 86100 CHATELLERAULT - FRANCIE

Popruhy: NF EN ISO 12401/2009 : CE 0082 - APAVE SUDEUROPE SAS - 8 rue Jean-Jacques Vernazza - Z.A.C. Saumaty-Séon - CS-60193

- 13322 MARSEILLE Cedex 16 - FRANCE



I - VŠEOBECNÉ POZNÁMKY

Spoločnosť Plastimo ponúka kompletnú sériu nafukovacích viest, ktoré vyhovujú všetkým druhom používania.

Tieto modely sú vybavené manuálnou, automatickou alebo hydrostatickou nafukovacou hlavou. V prípade potreby je každú vestu možné nafúknuť aj manuálne.

Tieto vesty sú určené osobám s minimálnou hmotnosťou 40 kg, obvodom pásu 60 až 130 cm alebo s výškou 130 až 170 cm v závislosti od modelu.

Vesty znižujú iba riziko utopenia, ale nezaručujú záchranu. Nafukovanie vesty sú k dispozícii vo verzii s bezpečnostným strojom alebo bez bezpečnostného stroja.

UPOZORNENIE: Palubný bezpečnostný stroj a jeho popruh poskytujú iba ochrana proti pádu používateľa cez palubu; neposkytujú ochranu proti pádu z výšky. Je nebezpečné používať tento stroj neutiahnutý. Aby bol stroj účinný, musí byť upravený. Palubný bezpečnostný stroj a jeho záchranné lano môže prenášať veľmi veľké sily.

Upínajte ho iba na upínacie miesta alebo pevné bezpečnostné laná na palube. Upevňovacie body musia odolávať silám väčším ako 2 tony. På modeller med två öglor för selen skall öglorna kopplas ihop som visas på bilden. Stroj musí byť vybavený homologovaným popruhom v súlade s normou EN ISO 12401.



II - POUŽÍVANIE

Flytvästarna i SL-serien lämpar sig för alla typer av segling och kan bäras ihop med sjöställ. Flytvästen fyller sin livräddande roll endast när den är helt upplåst.

Po nafúknutí zabezpečí otočenie osoby, aj v bezvedomí. Pred použitím je potrebné si nacvičiť používanie tejto pomôcky s cieľom overiť si jej výkonnosť. Používanie neutiahnutej vesty je nebezpečné: Pred používaním vesty je potrebné si vyskúšať a nacvičiť používanie nastavovacieho systému. Nesadajte si na vestu. Nepoužívajte ju ako vankúš.



V prípade používania istých typov nepriepustného odevu alebo za istých okolností vesta nemusí poskytovať úplnú ochranu. Nafukovací vestu nikdy nenoste oblečenú pod iným odevom alebo pod bezpečnostným strojom. T

1 - Kontrola pred použitím

Pred použitím vykonajte vizuálnu kontrolu:

→ Skontrolujte, či vesta nie je poškodená, či je fľaša s CO₂ plná a pevne zaskrutkovaná a ubezpečte sa, že nafukovacia rukoväť je viditeľná z vonkajšej strany vesty.

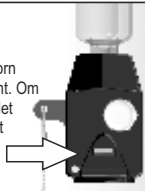
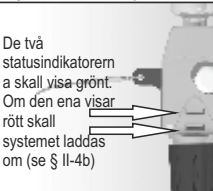
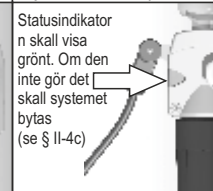
→ Skontrolujte farbu indikátora nafúknutia.

1a - Vesta s manuálnym nafukovaním	1b - Vesta s automatickým nafukovaním - sivý model	1c - Vesta s automatickým nafukovaním - žltý model	1d - Vesta s hydrostatickým nafukovaním
 <p>Statusindikator skall visa grönt. Om den inte gör det skall systemet laddas om (se § II-4a)</p>	 <p>De två statusindikatorerna skall visa grönt. Om den ena visar rött skall systemet laddas om (se § II-4b)</p>	 <p>Statusindikatorn skall visa grönt. Om den inte gör det skall systemet bytas (se § II-4c)</p>	 <p>Statusindikator skall visa grönt. Om den inte gör det skall systemet bytas (se § II-4d)</p>

→ Skontrolujte tiež dátum spotreby vložky so soľou alebo hydrostatického nafukovacieho systému. Ak sa prekročil dátum spotreby, nafukovací systém je mimo prevádzky. Je potrebné vymeniť vložku so soľou alebo hydrostatický nafukovací systém (pozri odsek Reaktivácia vesty).

2- Oblečenie vesty

Vestu si oblečte ako kabát.

Stäng blixtläset på framsidan.

Opasok upravte a utiahnite.

3- Nafukovanie vesty

Vestu je možné nafukovať 3 rôznymi spôsobmi:

3a - Manuálne nafukovanie: Rázne rukou potiahnite nafukovaciu rukoväť smerom dole.

3b - Automatické nafukovanie: (K dispozícii iba pri vestách s automatickou alebo hydrostatickou nafukovacou hlavou). Nafukovanie sa spustí automaticky pri kontakte svodou.

3c - Nafukovanie ústami: Fúkajte do trubky určenej na nafukovanie ústami. Ide o doplnkový alebo núdzový systém nafukovania.

Upozornenie: nafukovací systém nikdy nespúšťajte ak je vesta už úplne alebo čiastočne nafúknutá.

4 - Reaktivácia vesty

Pred reaktiváciou jasne zistite, aký typ nafukovacej hlavy je namontovaný na veste.

4a - Vesta s manuálnym nafukovaním

Po manuálnom nafúkaní vráťte nafukovaciu páku na svoje miesto, kým nepočujete „kliknutie“. Odskrutkujte použitú fľašu s CO₂. Pevne zaskrutkujte novú fľašu s CO₂.

4b - Vesta s automatickým nafukovaním - sivý model

Po manuálnom nafúkaní vráťte nafukovaciu páku na svoje miesto, kým nepočujete „kliknutie“. Odskrutkujte použitú fľašu s CO₂. Pevne zaskrutkujte novú fľašu s CO₂.

Po automatickom nafúkaní postupujte nasledovne:

Odskrutkujte automatickú vložku so soľou. Založte novú automatickú vložku so soľou. Odskrutkujte použitú fľašu s CO₂. Pevne zaskrutkujte novú fľašu s Co₂.

4c - Vesta s automatickým nafukovaním - žltý model

Po manuálnom nafúkaní:

Nafukovaciu rukoväť vráťte späť na svoje miesto. Založte zelenú bezpečnostnú svorku, aby páka zostala na mieste. Odskrutkujte použitú fľašu s CO₂. Pevne zaskrutkujte novú fľašu s Co₂.

Po automatickom nafúkaní postupujte nasledovne:

Odskrutkujte automatickú vložku so soľou. Založte novú automatickú vložku so soľou. Odskrutkujte použitú fľašu s CO₂. Pevne zaskrutkujte novú fľašu s Co₂.

4d - Vesta s hydrostatickým nafukovaním

Ta av det svarta skyddshöljet. Ključ (dodaný v reaktívnej súprave) vložte medzi čierny poistný krúžok a žltý uzáver hydrostatickej vložky a potom ho otočte proti smeru otáčania hodinových ručičiek (obr. 1).

Čierny poistný krúžok otočte proti smeru hodinových ručičiek.

Vyberte hydrostatickú vložku (žltý uzáver - čierny poistný krúžok) a zahodte ju.

Vyberte vnútornú čiernu časť mechanizmu a fľašu s CO₂.

Zlikvidujte vnútornú čiernu časť a použitú fľašu s Co₂.

Novú vnútornú čiernu časť mechanizmu spolu s novou fľašou s CO₂ vložte do nafukovacej komory. Skontrolujte, či je indikátor zelený. Neotáčajte vnútorný krúžok. Novú hydrostatickú vložku vložte do spodnej čiernej časti mechanizmu a zatlačte (nafukovacia rukoväť sa musí nachádzať na opačnej strane ako fľaša a čierny

poistný krúžok otočte v smere otáčania hodinových ručičiek.

Keď je uzáver vhodne umiestnený, fľaša CO₂ a nafukovacia rukoväť musia byť paralelne. Sätt tillbaka det svarta skyddshöljet.

Vestu nafúkajte ústami a skontrolujte v súlade s pokynmi uvedenými v kapitole údržba.

5 - Zloženie vesty (Pozri strana 46-49)

Stlačte ventil umiestnený vo vrchnej časti trubky na nafúkanie ústami a vestu vyfúknite.

Dbajte na to, aby vesta bola úplne suchá a vyfúknutá. Placera blixtläsets löpare i änden av blixtläset, på samma sida som uppblåsningsmekanismen sitter.

Stång flytvästens blixtlås och se till att varken tyg eller tillbehör fastnar i blixtläset.



III - ÚDRŽBA

Dbajte na to, aby ste vestu po každom použití vždy dobre vysušili a udržiavajte ju v čistote, aby sa neznečistila masťnými látkami ani pieskom. Počas skladovania ju chráňte pred priamym slnečným svetlom. Nasledujúcu údržbu je potrebné vykonávať minimálne raz ročne (častejšie v prípade intenzívneho používania):

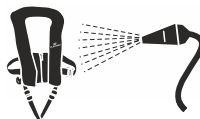

Vestu opláchnite v sladkej vode (predovšetkým ak ste vestu používali v morskem prostredí) a pred zložením ju nechajte vysušiť (nevystavujte ju príliš veľkému teplu, mohla by sa poškodiť),

Obs! På modeller med automatisk utlösning, avlägsna den automatiska utlösningmekanismen innan rengöring av flytvästen.

Kontrollera skicket på flytvästen, särskilt tyget, spännena, remmarna, sömmarna, visselpipan och reflexerna.

Uistite sa, že sa na nej nevyskytujú známky opotrebovania. Zvláštnu pozornosť venujte švom a popruhom vesty s integrovaným strojom. Vestu nafúkajte ústami a skontrolujte jej nepriepustnosť.

Po 12 hodinách skontrolujte stav nafúknutia. Ak ste zistili akýkoľvek únik alebo poškodenie, vestu bezpodmienečne zašlite spoločnosti Plastimo. Skontrolujte, či je fľaša s CO₂ plná, pevne zaskrutkovaná a že nehrdzavie. Upozornenie: plynové fľaše sú veľmi nebezpečný materiál, ktorý sa musí skladovať mimo dosahu detí a používať veľmi opatrne. Skontrolujte farbu indikátora nafúknutia a dátum potreby vložky zo soľou alebo hydrostatického nafukovacieho systému. Pred koncom doby potreby vymeňte vložku zo soľou alebo hydrostatický nafukovací systém. V prípade výmeny používajte výhradne reaktívnu súpravu spoločnosti Plastimo. Vestu zložte a vložte do obalu (pozri odsek Zloženie vesty).

V prípade, že chýba legislatíva stanovujúca pravidelnú revíziu, spoločnosť Plastimo odporúča vykonávať túto revíziu v podniku alebo autorizovanom servise každé 2 roky. V prípade intenzívneho alebo profesionálneho používania sa vyžaduje ročná revízia.

IV - REAKTIVAČNÁ SÚPRAVA

Vždy používajte reaktívnu súpravu spoločnosti Plastimo. Pozri stranu 52

V - SCHÉMY JEDNOTLIVÝCH HLÁV

Pozri strana 50-53.

VI - CERTIFIKÁT CE

Vesty: NF EN ISO 12402-3/A1 2010 : CE 0501- CRITT Sport & Loisirs - Z.A. du Sanital - 86100 CHATELLERAULT- FRANCÚZSKO

Bezpečnostný strojom: NF EN ISO 12401/2009 : CE 0082 - APAVE SUDEUROPE SAS - 8 rue Jean-Jacques Vernazza - Z.A.C.

Saumaty-Séon - CS-60193 - 13322 MARSEILLE Cedex 16 - FRANCE

I- GENEL HATIRLATMALAR

Plastimo her tip kullanıma hitap eden, şişme can yeleklerinden oluşan eksiksiz bir ürün serisi sunar.

Bu modeller, manuel, otomatik veya hidrostatik etkili, tetikleme kafalarıyla donatılmışlardır. Her yelek, ayrıca ihtiyaç halinde manuel olarak da şişirilebilirler.

Bu yelekler, modeline göre 60 ila 130 cm veya 130 ila 170 cm bel ölçülerinde, minimum 40 kg ağırlığında kimseler tarafından kullanılabilirler.

Yelekler boğulma riskini yalnızca indirgemekle birlikte, kesin bir kurtarma garantisi değildir. Şişme can yelekleri, emniyet kemeri veya emniyet kemersiz modeller olarak mevcuttur.

UYARI: Güverte emniyet kemeri ve halatı, kullanıcının kenarlardan düşme tehlikesini önlemeye yöneliktir, yüksekte düşmeye karşı koruma sağlamazlar. Bu kemerin sıkıştırılmadan kullanılması tehlikelidir. Etkili bir şekilde kullanılabilmesi için, ayarlanması gerekmektedir. Güverte emniyet kemeri ve koruması, yüksek miktarda güç aktarabilir.

Yalnızca kısırtmaçlara veya sağlam can halatına bağlayın. Kısırtmaçların, 2 ton üzerinde güce direnebilmesi gerekmektedir. İki halkalı emniyet kayışlı modellerde, halkalar görselde gösterildiği şekilde birbirine bağlanmalıdır. Emniyet kemerinin, EN ISO 12401 uyumlu bir halatla donatılmış olması gerekmektedir.



II - KULLANIM

SL can yeleği ürün gamına ait tüm modeller her tür yelkenlilik için uygun olup, tüm hava koşullarında giyilebilir. Can yeleği hayat kurtarma rolünü ancak tamamıyla şiştiğinde gerçekleştirebilir.

Şişirildikten sonra, bilincini kaybetmiş olsa dahi kişinin sırtüstü dönmesini sağlar. Bu donanışı kullanmadan önce, performansını kontrol edebilmek için kullanma alıştırması gerçekleştirin. Yeleğin ayarlanmadan kullanımı tehlikelidir: Kullanma öncesinde ayar sistemi üzerinde alıştırmaya yapılması gerekmektedir. Yeleğin üzerine oturmayın. Yastık olarak kullanmayın.

Su geçirmez giysilerin kullanım halinde veya diğer koşullarda, donanım tam performans göstermeyebilir. Şişme can yeleğini giysi veya emniyet kemeri altında asla kullanmayın.

1- Kullanış öncesi kontrol

Kullanım öncesinde donanımı görsel olarak kontrol edin:

→ Can yeleğinin hasar görmemiş olduğunu, CO2 tüpünün dolu olduğunu ve sıkıca kapatıldığını kontrol edin ve tetikleme mekanizmasının dışarıdan görülebilir olduğundan emin olun.

→ Tetikleme ışığı rengini kontrol edin.

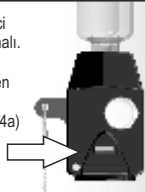
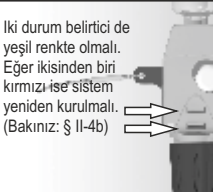
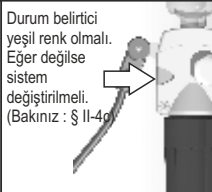
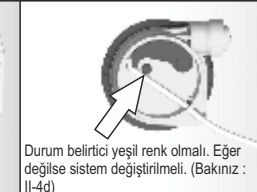
1a – Manuel tetiklemeli yelek	1b - Otomatik tetiklemeli yelek gri model	1c - Otomatik tetiklemeli yelek sarı model	1d – Hidrostatik tetiklemeli yelek
<p>Durum belirtici yeşil renk olmalı. Eğer değişse sistem yeniden kurulmalı (Bakınız : § II-4a)</p> 	<p>İki durum belirtici de yeşil renkte olmalı. Eğer ikisinden biri kırmızı ise sistem yeniden kurulmalı. (Bakınız : § II-4b)</p> 	<p>Durum belirtici yeşil renk olmalı. Eğer değişse sistem değiştirilmeli. (Bakınız : § II-4c)</p> 	<p>Durum belirtici yeşil renk olmalı. Eğer değişse sistem değiştirilmeli. (Bakınız : II-4d)</p> 

→ ayrıca otomatik kartuşunun veya hidrostatik tetiklemeli sistemin son kullanım tarihlerini de kontrol edin. Son kullanım tarihi geçilmişse, şişirme sistemi kullanım dışı demektir. Bu durumda otomatik kartuşu veya hidrostatik tetikleme sistemi yenisiyle değiştirilmelidir (bkz. § Yeleğin doldurulması).

2- Yeleğin giyilmesi

Yeleği tıpkı normal bir yelek gibi giyin.

Ön tarafta yer alan fermuar kısmını kapatın.

Kemeri ayarlayın ve sıkıştırın.

3- Yeleğin şişirilmesi

Şişirme 3 farklı şekilde gerçekleştirilir:

3a – Manuel şişirme: Tetikleme kolunu, güçlçe aşağı doğru çekerek manuel olarak çalıştırın.

3b – Otomatik şişirme: (Yalnızca otomatik veya hidrostatik tetikleme kafası olan yelekler için kullanılabilir). Şişirme, suyla temas edildiğinde otomatik olarak gerçekleştirilir.

3c – Üfleyerek şişirme: Bu amaca yönelik olarak tasarlanmış olan şişirme deliğinden içeri doğru üfleyin. Bu ek veya yedek şişirme yöntemidir.

Dikkat: Yelek kısmen veya tamamen şişmiş durumda asla tetikleme sistemini kullanmayın.

4- Yeleğin doldurulması

Doldurmadan önce, yeleğin üzerindeki tetikleme kafasının tipini açık bir şekilde belirleyin.

4a – Manuel tetiklemeli yelek

Manuel şişirme sonrasında, tetikleme kolunu «klik» sesini duyuncaya dek yuvası içine yerleştirin. Kullanılmış CO2 tüpünü gevşetin. Yeni CO2 tüpünü sıkıca vidalayın.

4b- Otomatik tetiklemeli yelek gri model

Manuel şişirme sonrasında, tetikleme kolunu «klik» sesini duyuncaya dek yuvası içine yerleştirin. Kullanılmış CO2 tüpünü gevşetin. Yeni CO2 tüpünü sıkıca vidalayın.

Otomatik şişirme sonrasında, şu işlemleri gerçekleştirin:

Otomatik otomatik kartuşunu gevşetin. Yeni bir otomatik otomatik kartuşu takın. Kullanılmış CO2 tüpünü gevşetin. Yeni CO2 tüpünü sıkıca vidalayın.

4c- Otomatik tetiklemeli yelek sarı model

Manuel şişirme sonrasında:

Tetikleme kolunu yuvası içine yerleştirin. Kolum pozisyonunu korumak için, yeşil emniyet kilidini yerleştirin. Kullanılmış CO2 tüpünü gevşetin. Yeni CO2 tüpünü sıkıca vidalayın.

Otomatik şişirme sonrasında, şu işlemleri gerçekleştirin:

Otomatik otomatik kartuşunu gevşetin. Yeni bir otomatik otomatik kartuşu takın. Kullanılmış CO2 tüpünü gevşetin. Yeni CO2 tüpünü sıkıca vidalayın.

4d – Hidrostatik tetiklemeli yelek

Siyah koruyucu kılıfı çıkarın. Anahtarı (şarj kiti ile birlikte teslim edilir) hidrostatik kartuşun sarı kapağı ve siyah kilitleme halkası arasına sokun, ardından saatin aksi yönde çevirin (şekil 1).

Siyah kilitleme halkasını saatin aksi yönde çevirin.

Hidrostatik kartuşu çıkarın (sarı kapak ve siyah kilitleme halkası) ve atın.

Mekanizmanın siyah iç unsurunu ve CO2 tüpünü çıkarın.

Siyah iç unsurunu ve kullanılmış CO2 tüpünü atın.

Yeni CO2 tüplü mekanizmanın siyah iç kısmını, şişme odanın iç kısmına yerleştirin. Gösterge ışığının yeşil yandığından emin olun. İç halkayı çevirmeyin. Yeni hidrostatik kartuşu, üzerine bastırarak mekanizmanın iç kısmına yerleştirin (tetikleme kolu tüpün karşı ekseninde bulunmalıdır) ve kilitleme halkasını saat yönünde çevirin.

Kapak uygun bir şekilde yerleştirildiğinde, CO2 tüpü ve tetikleme kolu birbirlerine paralel vaziyettedir. Siyah koruyucu kılıfı yerine oturtun. Yeleği üfleterek şişirin ve bakım bölümünde açıklandığı şekilde kontrol edin.

5- Yeleğin katlanması (Bkz. 46-49 sayfalar)

Yeleği şişirme ağızı üzerinde bulunan supaba bastırarak indirin.

Yeleğin şişliğinin tamamen indirilmiş ve kuru olduğundan emin olun.

Fermuarın sürgüsünün ceketin yan tarafında içinde şişme haznesi bulunan fermuarın sonuna yerleştirin.

Can yeleğinin fermuarını turuncu kumaşa ya da aksesuarlardan herhangi biri fermuarın arasında kalmayacak şekilde kapatın.

III - BAKIM

Her kullanımdan sonra yeleğin iyice kurumasına dikkat edin, temiz olarak, üzerinde ne yağ ne de kum olmayacak şekilde muhafaza edin. Direk güneş ışığına maruz bırakmayın. Yılda en az bir defa bakım gerçekleştirilmesi gerekmektedir (sık kullanım halinde daha düzenli olarak):

Yeleği tatlı suyla durulayın (yalnızca deniz suyunda kullanılan yelekler için), ardından katlamadan önce tamamen kurutun (yeleği aşırı sıcaklığa maruz bırakmayın, zarar görmesine neden olabilirsiniz).

Dikkat : Otomatik modellerde can yeleğini durulamadan önce otomatik tüpü yerinden çıkarın.

Can yeleğinin durumunu kontrol edin, özellikle kumaşını, kopçasını, bağlarını, dikiş yerlerini, düdüğünü ve yansıtıcı yamalarını.

Yıpranma izli arz etmediklerinden emin olun. Entegre kayışlı yeleklerin dikişlerine ve kemerlerine özel itina gösterin. Üflenerek şişen yeleğin yalıtımını kontrol edin.

12 saat sonra şişkinlik durumunu kontrol edin. Yelek üzerinde hava kaçağı veya hasar tespit etmeniz halinde, derhal Plastimo'ya gönderin. CO2 tüpünün doluluğunu, sıkıca yerine vidalanmış olduğunu ve üzerinde paslanma izleri bulunmadığını kontrol edin.

Dikkat:

Gaz tüpleri, çocukların ulaşamayacakları yerlerde muhafaza edilmeleri ve dikkatli kullanılmaları gereken tehlikeli maddelerdir. otomatik kartuşunun veya hidrostatik tetiklemeli sistemin son kullanma tarihlerini, tetikleme göstergesinin rengini kontrol edin. otomatik kartuşunu veya hidrostatik tetikleme sistemini, son kullanma tarihi geçmeden değiştirin. Değiştirilmeleri halinde, mutlaka Plastimo doldurma kitlerini kullanın. Yeleği katlayın ve ambalajına yerleştirin (bkz. Ş Yeleğin katlanması).

Kontrol periyotlarını belirleyen bir düzenlemenin bulunmaması halinde, Plastimo tarafından her 2 yılda bir fabrikada veya istasyonda revizyon gerçekleştirilmesi tavsiye edilmektedir. Yoğun veya mesleki kullanım halinde, revizyonun her yıl gerçekleştirilmesi gerekmektedir.

IV – DOLDURMA KİTLERİ

Daima Plastimo doldurma kitlerini kullanın. Bkz. sayfa 52

V – FARKLI BAŞLIKLARIN ŞEMALARI

Bkz. 50-53 sayfalar

VI – CE TİPİ SERTİFİKA

Yelekler: NF EN ISO 12402-3/A1 2010 : CE 0501- CRITT Sport & Loisirs - Z.A. du Sanital - 86100 CHATELLERAULT-FRANSA

Kemerler: NF EN ISO 12401/2009 : CE 0082 - APAVE SUDEUROPE SAS - 8 rue Jean-Jacques Vernazza - Z.A.C. Saumaty-Séon – CS-60193 – 13322 MARSEILLE Cedex 16 - FRANCE

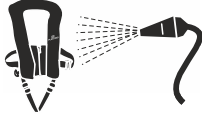
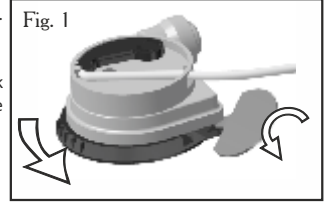

I – ALLGEMEINE HINWEISE

Plastimo bietet eine komplette Produktreihe von Schwimmwesten an, die allen Einsatzarten entsprechen.

Die Modelle sind mit einem manuellen, automatischen, oder hydrostatischen Auslösekopf ausgestattet. Jede Weste kann im Bedarfsfall auch manuell aufgeblasen werden.

Diese Westen können von Personen mit mindestens 40 kg Körpergewicht und, je nach Modell, mit einem Taillenumfang von 60 bis 130 cm oder 130 bis 170 cm getragen werden.

Die Westen verringern die Gefahr des Ertrinkens nicht, sie garantieren die Rettung nicht. Die Schwimmwesten gibt es mit oder ohne Sicherheitsgeschirr.

WARNUNG: Das Brückensicherheitsgeschirr und sein Mantau sind dazu bestimmt, einem Überbordgehen des Trägers vorzubeugen; sie bieten keinen Schutz vor Abstürzen aus größeren Höhen. Es ist gefährlich, wenn dieses Geschirr nicht eng anliegend getragen wird. Um effizient zu sein, muss das Geschirr eng am Körper anliegen. Das Brückensicherheitsgeschirr und seine Absicherung können sehr hohe Kräfte übertragen.

Sie dürfen nur an sehr soliden Verankerungsstellen oder Mantautauen befestigt werden. Die Verankerungsstellen müssen Kräfte über 2 Tonnen standhalten. Für Modelle mit doppeltem Lifebelt müssen beide Lifebelts wie auf dem Piktogramm gezeigt verbunden werden. Das Geschirr muss mit einem nach EN ISO 12401 zugelassenen Mantau ausgerüstet sein.



II - EINSATZ.

Die Rettungswesten der Produktserie SL sind für alle Navigationsarten geeignet, auch über getragener Wetterkleidung. Diese Rettungswesten erfüllen ihre Rettungsfunktion wenn sie vollständig aufgeblasen sind. Sobald sie aufgeblasen ist, sorgt sie für das Umdrehen einer Person auch im bewusstlosen Zustand. Vor dem Gebrauch muss der Gebrauch dieser Ausstattung trainiert werden, um seine Leistungen zu prüfen. Es ist gefährlich, eine nicht knapp anliegende Schwimmweste zu tragen: Vor dem Gebrauch müssen das Tragen und das Betätigen des Einstellsystems geübt werden. Nicht auf der Schwimmweste sitzen. Die Schwimmweste nicht als Kissen verwenden.

Die Leistungen der Schwimmweste können beim Gebrauch bestimmter wasserdichter Kleidung oder unter anderen Umständen eventuell nicht komplett verwirklicht werden. Die Schwimmweste darf auf keinen Fall unter einem Kleidungsstück oder unter einem Sicherheitsgeschirr getragen werden.

1 - Kontrolle vor dem Gebrauch

Vor jedem Gebrauch muss die Schwimmweste einer Sichtprüfung unterzogen werden:

→ Prüfen, ob die Schwimmweste nicht beschädigt ist, ob die CO₂-Flasche voll und gut zugeschraubt ist, dann sicherstellen, ob der Auslösegriff außerhalb der Schwimmweste sichtbar ist.

→ Die Farbe der Anzeige des Auslösekopfes prüfen.

1a - Schwimmweste manuelle Auslösen	1b - Schwimmweste mit automatischem Auslösen, grau	1c - Schwimmweste mit automatischem Auslösen, gelb	1d - Schwimmweste mit hydrostatischem Auslösen
<p>Die Anzeige muss grün sein, ansonsten den Auslösemechanismus ersetzen (siehe § II-4a)</p>	<p>Beide Anzeigen müssen grün sein. Sollte eine der Anzeigen rot sein, muss der Auslösemechanismus ersetzt werden (siehe § II-4b)</p>	<p>Die Anzeige muss grün sein, ansonsten den Auslösemechanismus ersetzen (siehe § II-4c)</p>	<p>Die Anzeige muss grün sein, ansonsten den Auslösemechanismus ersetzen (siehe § II-4d)</p>

→ Das Verfallsdatum der automatische Auslösesystems oder des hydrostatischen Auslösesystems muss ebenfalls geprüft werden. Ist das Datum verstrichen, ist das Aufblassystem nicht mehr betriebsfähig. Die automatische Auslösesystems oder das hydrostatische Auslösesystem muss ersetzt werden (siehe § Nachfüllen der Schwimmweste)

2- Tragen der Schwimmweste

Die Schwimmweste wird wie ein Kleidungsstück angezogen.

Reißverschluss auf der Vorderseite der Rettungsweste schließen.

Den Gürtel einstellen und festziehen.

3- Aufblasen der Schwimmweste

Zum Aufblasen gibt es 3 Möglichkeiten:

3a - Manuelles Aufblasen: Den Auslösegriff durch festes Ziehen nach unten auslösen.

3b -Automatisches Aufblasen: (Nur für Schwimmwesten mit automatischem oder hydrostatischem Auslösekopf verfügbar.) Das Aufblasen wird beim Kontakt mit Wasser automatisch ausgelöst.

3c -Aufblasen mit dem Mund: Mit dem Mund in das dazu vorgesehene Aufblasröhrchen blasen. Das Aufblasen mit dem Mund ist ein Behelf zum Nachfüllen oder im Notfall.

Achtung: Das Auslösesystem auf keinen Fall aktivieren, wenn die Schwimmweste bereits ganz oder teilweise aufgeblasen ist.

4 - Nachladen der Schwimmweste

Den Typ des Auslösekopfes, der auf die Schwimmweste montiert ist, vor dem Nachladen eindeutig identifizieren.

4a - Schwimmweste mit manuellem Auslösen

Nach dem manuellen Aufblasen den Auslösehebel wieder bis zum hörbaren Einrasten in seine Aufnahme geben. Die verbrauchte CO₂-Flasche abschrauben. Die neue CO₂-Flasche fest anschrauben.

4b - Schwimmweste mit automatischem Auslösen, grau

Nach dem manuellen Aufblasen den Auslösehebel wieder bis zum hörbaren Einrasten in seine Aufnahme geben. Die verbrauchte CO₂-Flasche abschrauben. Die neue CO₂-Flasche fest anschrauben.

Nach einem automatischen Aufblasen die folgenden Vorgänge durchführen:

Die automatische automatische Auslösesystems abschrauben. Die neue automatische automatische Auslösesystems anbringen.

Die verbrauchte CO₂-Flasche abschrauben. Die neue CO₂-Flasche fest anschrauben.

4c - Schwimmweste mit automatischem Auslösen, gelb

Nach einem manuellen Aufblasen:

Den Auslösekopf wieder in seine Aufnahme geben. Die grüne Sicherheitsblockierung zum Halten des Hebels anbringen. Die

verbrauchte CO₂-Flasche abschrauben. Die neue CO₂-Flasche fest anschrauben.

Nach einem automatischen Aufblasen die folgenden Vorgänge durchführen:

Die automatische automatische Auslösesystems abschrauben. Die neue automatische automatische Auslösesystems anbringen. Die verbrauchte CO₂-Flasche abschrauben.

Die neue CO₂-Flasche fest anschrauben.

4d - Schwimmweste mit hydrostatischem Auslösen

Entfernen Sie den schwarzen Plastikschutz.

Den (mit dem Nachladesatz gelieferten) Schlüssel zwischen den schwarzen Blockiererring und den gelben Deckel der hydrostatischen Patrone einführen und gegen den Uhrzeigersinn (Abb. 1) drehen.

Den schwarzen Blockiererring gegen den Uhrzeigersinn drehen.

Die hydrostatische Patrone entfernen (gelber Deckel + schwarzer Blockiererring) und entsorgen.

Den schwarzen inneren Teil des Mechanismus und die CO₂-Flasche abnehmen.

Den schwarzen inneren Teil und die verbrauchte CO₂-Flasche entsorgen.

Den schwarzen inneren Teil des Mechanismus mit der neuen CO₂-Flasche in das Innere der aufblasbaren Kammer geben.

Prüfen, ob die Anzeige tatsächlich grün ist. Den inneren Ring nicht drehen. Die neue hydrostatische Patrone unter Andrücken auf den schwarzen inneren Teil des Mechanismus geben (der Auslösegriff muss sich in der entgegen gesetzten Achse zur Flasche befinden) und den schwarzen

Blockiererring in den Uhrzeigersinn drehen.

Sobald der Deckel richtig platziert ist, sind die CO₂-Flasche und der Auslösegriff parallel.

Setzen Sie den schwarzen Plastikschutz ein

Mit dem Mund aufblasen und die Schwimmweste wie im Kapitel Instandhaltung beschrieben kontrollieren.

5 - Falten der Schwimmweste (Siehe Seiten 46-49)

Die Luft aus der Schwimmweste durch Drücken auf das Ventil im oberen Teil des Röhrchens zum Aufblasen mit dem Mund auslassen.

Sicherstellen, dass die Schwimmweste ganz trocken und die Luft ganz ausgelassen ist.

Ziehen Sie den Reißverschluss auf, bis an dessen unteres Ende (rechte Seite der Rettungsweste)

Schließen Sie die Rettungsweste mittels des Reißverschluss und achten Sie darauf, weder den orangen Stoff noch andere Bestandteile darin zu verhaken.

III - INSTANDHALTUNG

Nach jedem Gebrauch dafür sorgen, dass die Schwimmwesten gut getrocknet werden und sauber, fett- und sandfrei sind. Vor Sonnenstrahlen geschützt lagern. Die folgende Instandhaltung muss mindestens einmal jährlich erfolgen (häufiger, wenn die Schwimmwesten intensiv verwendet werden): Die Schwimmweste mit Süßwasser spülen (insbesondere, wenn die Schwimmweste in Meereswasser verwendet wurde), dann vor dem Falten trocknen lassen (keiner starken Hitze aussetzen, das kann die Schwimmwesten beschädigen). Achtung : Bei Modellen mit automatischer Auslösung, bitte die wasserlösliche Auslösepatrione vor dem Ausspülen der Rettungsweste entfernen. Bitte überprüfen Sie vor jeder Benutzung den allgemeinen Zustand der Rettungsweste, insbesondere Stoff, Nähte, Gurte, Schnallen, Pfeiffe und Reflektorstreifen.

Sicherstellen, dass keine Anzeichen von Abnutzung vorhanden ist. Die Nähte und Gurte der Schwimmwesten mit eingebautem Geschirr besonders sorgfältig prüfen. Die Dichtigkeit der Schwimmweste durch Aufblasen mit dem Mund prüfen. Nach 12 Stunden den Aufblaszustand der Schwimmweste prüfen. Wenn ein Leck oder eine Beschädigung festgestellt wird, muss die Schwimmweste zwingend an Plastimo zurückgeschickt werden. Prüfen, ob die CO₂-Flasche voll, ganz zugeschraubt ist und keinerlei Rostspuren aufweist.

Achtung: Gasflaschen sind gefährliche Geräte, die für Kinder unerreichbar aufzubewahren und mit Vorsicht zu handhaben sind. Die Farbe der Auslöseanzeige und das Verfallsdatum der automatische Auslösesystems oder des hydrostatischen Auslösesystems prüfen. Die automatische Auslösesystems oder das hydrostatische Auslösesystem vor dem Verfallsdatum prüfen. Es dürfen als Ersatz nur die Nachladesätze von Plastimo verwendet werden. Die Schwimmweste falten und verpacken (siehe § Falten der Schwimmweste). Wenn keine Vorschriften für die Häufigkeit der Kontrolle bestehen, empfiehlt Plastimo eine Überholung im Werk oder bei einer zugelassenen Stelle in Abständen von 2 Jahren. Bei intensivem oder professionellem Gebrauch, müssen die Schwimmwesten einmal jährlich überholt werden.

IV - NACHLADESATZ Es dürfen nur Nachladesätze von Plastimo verwendet werden. Siehe Seite 52

V - SKIZZEN DER VERSCHIEDENEN KÖPFE Siehe Seiten 50-53

VI - CE-BAUARTBESCHEINIGUNG

Schwimmwesten: NF EN ISO 12402-3/A1 2010 : CE 0501- CRITT Sport & Loisirs - Z.A. du Sanital - 86100 CHATELLERAULT-FRANCE

Geschirr: NF EN ISO 12401/2009 : CE 0082 - APAVE SUDEUROPE SAS - 8 rue Jean-Jacques Vernazza - Z.A.C. Saumaty-Séon - CS-

60193 - 13322 MARSEILLE Cedex 16 - FRANCE

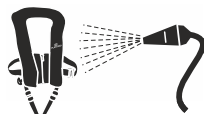

1 - ملاحظات عامة

تقدم شراة بلاستيمو Plastimo مجموعة أملة من السترات القابلة للنفخ التي تلبى ألفة أنماط الاستعمال. وهذه الموديلات مجهزة برأس ذات انطلاق يدوي أو أوتوماتيكي أو هيدروستاتيكي، ويمكن أن نفخ أي سترة يدويًا في حالة الضرورة. موديل <= يمكن أن يستخدم هذه السترات شخص وزن 40 ألق بحد أدنى ومحيط خصره 60 إلى 130 سم أو 130 إلى 170 سم حسب الموديل.

إن السترات لا تُقلل سوى مخاطر الغرق، ولا تضمن النجاة. السترات القابلة للنفخ متاحة في إصدار بعدة أمان أو بدون عدة أمان. تحذير: إن عدة الأمان على ظهر المراب والحبل الخاص بها مخصصة لمنع سقوط من يرتديها من على ظهر المراب، ولا توفر الحماية من السقوط من الارتفاعات. من الخطورة ارتداء هذه العدة دون إحكام ربطها. يجب ضبط العدة لتكون فعالة، يمكن لعدة الأمان على ظهر المراب والحبل الخاص بها أن تنقل قوى ألييرة جدًا. على التماذج التي تحتوي على حزام مع حلقة مزدوجة، يجب توثيق الحلقين معاً كما هو مبين على الرسم التخطيطي أدناه. فلا تُمسك إلا بنقاط تعلق أو بأجهزة تثبت متينة. ينبغي أن تكون نقاط الإرساء قادرة على مقاومة قوى تزيد عن 2 طن. يجب أن تكون العدة مجهزة بحبل معتمد وفقاً للمواصفة EN ISO 12401.



II - الاستعمال

<= يُستخدم في الإبحار بعيدًا عن الشاطئ، ويسمح بارتداء ملابس الطقس العاصف.

ينبغي نفخ سترة النجاة هذه بشكل أمل حتى تؤدي وظيفتها على النحو الأمل. بعد نفخها، فإنها تؤمن استدارة الشخص، حتى بدون وعي. قبل الاستعمال، يلزم التدريب على استخدام هذه المهمات لغرض التحقق من أمانها. يُعد ارتداء السترة بدون ضبطها أمرًا خطيرًا! من الضروري الممارسة والتدريب على نظام الضبط قبل الاستعمال. لا تجلس على السترة. لا تستخدم أوسادة. قد لا يتم الوصول لأعلى معدلات الأداء التي في حالة استعمال بعض الملابس المحكمة أو في بعض الظروف الأخرى. لا تعتمد مطلقًا على ارتداء سترة قابلة للنفخ تحت ملابس أو تحت عدة أمان. لا تُصعب سترة نجاه إلا عند نفخها بشكل أمل.

1- الفحص قبل الاستعمال

قم بالفحص من خلال النظر بعينيك قبل الاستعمال: تحقق من عدم تلف السترة، وأن أسطوانة ثاني أكسيد الكربون ممتلئة ومحكمة الغلق وتآد من إمكانية روية مقبض الإطلاق خارج السترة. تحقق من لون مؤشر الإطلاق.

1 - سترة يدوية الانطلاق	1ب - سترة أوتوماتيكية الانطلاق الموديل الرمادي	اج - سترة أوتوماتيكية الانطلاق الموديل الأصفر	1د - سترة هيدروستاتيكية الانطلاق
<p>يجب أن يكون مؤشر الحالة باللون الأخضر. وإلا يجب إعادة صيانة النظام (انظر إلى II-4a)</p>	<p>يجب أن يكون مؤشر الحالة باللون الأخضر. إن كان أحدهما باللون الأحمر، يجب إعادة صيانة النظام (انظر إلى II-4b)</p>	<p>يجب أن يكون مؤشر الحالة باللون الأخضر. وإلا يجب تغيير النظام (انظر إلى II-4c)</p>	<p>يجب أن يكون مؤشر الحالة باللون الأخضر. وإلا يجب تغيير النظام (انظر إلى II-4d)</p>

راجع أنلك تاريخ انتهاء صلاحية خرطوشة الملح أو نظام الإطلاق الهيدروستاتيكي. في حالة تخطي تاريخ انتهاء الصلاحية، فإن نظام النفخ لا يعمل. ينبغي استبدال خرطوشة الملح أو نظام الإطلاق الهيدروستاتيكي (راجع إ إعادة شحن السترة)

2- ارتداء السترة

قم بارتداء سترة النجاة مثل أي سترة. يجب إغلاق الزمام المنزلق الموجود على الجهة الأمامية. قم بضبط وشد الحزام.

3- نفخ السترة

يمكن نفخ السترة بثلاث طرق مختلفة:

- النفخ يدويًا: استخدم مقبض الإطلاق بشكل يدوي من خلال سحبة بقوة نحو الأسفل.
- النفخ أوتوماتيكيًا: متاح للسترات ذات رأس الانطلاق الأوتوماتيكي أو الهيدروستاتيكي فقط. يتم النفخ أوتوماتيكيًا عند ملامسة الماء.
- النفخ بالعمق: انفخ في أنبوب النفخ الفمي المخصص لهذا الغرض. هذا النفخ للتكملة أو للمساعدة. تنبيه: لا تعتمد أبدًا لتفعيل نظام الإطلاق إذا أنت السترة منفوخة النيا أو جزئيًا قبل ذلك.

4 - إعادة شحن السترة

حدد بوضوح نوع رأس الإطلاق المرآبة على سترة قبل إعادة شحنها.

4 - سترة يدوية الانطلاق
بعد النفخ يدويًا، أعد وضع ذراع الإطلاق في مبيته حتى سماع صوت « أليك». قم بفك أسطوانة ثاني أكسيد الكربون المستعملة. اربط جيدًا أسطوانة ثاني أكسيد الكربون الجديدة.

4ب - سترة أوتوماتيكية الانطلاق الموديل الرمادي

بعد النفخ يدويًا، أعد وضع ذراع الإطلاق في مبيته حتى سماع صوت « أليك». قم بفك أسطوانة ثاني أكسيد الكربون المستعملة. اربط جيدًا أسطوانة ثاني أكسيد الكربون الجديدة.

I – INSTRUÇÕES GERAIS

A Plastimo dispõe de uma gama completa de Coletes de salvação insufláveis para atender todo o tipo de utilização.

Estes coletes de salvação estão equipados com um disparador manual, automático ou hidrostático. Cada colete de salvação pode ser insuflado manualmente caso necessário.

Estes coletes de salvação foram projectados para pessoas pesando mais de 40 kg e com uma medida torácica entre 60 e 130 cm, ou entre 130 e 170 cm dependendo do modelo.

Os coletes de salvação apenas reduzem o risco de afogamento; eles não garantem a sobrevivência do utilizador.

Os coletes de salvação estão disponíveis em duas versões, com ou sem arnês de segurança.

ATENÇÃO : As linhas de vida de convés e os arneses destinam-se a prevenir que o utilizador não caia borda fora da embarcação, entretanto não protegem contra quedas de alturas elevadas. É perigoso utilizar este arnês incorrectamente afivelado. Também, os arneses devem estar correctamente ajustados para serem eficientes. A linha de vida e o arnês podem transmitir demasiado esforço aos sítios de fixação dos mesmos. Prenda-se apenas a sítios de fixação fortes.

Os sítios de ancoragem ou alças de fixação devem estar preparados para suportar forças de mais de 2 toneladas. Nos modelos com dupla fivela, as mesmas devem ser colocadas em conjunto conforme ilustração

Os arneses deverão ser utilizados em conjunto com uma linha de vida ISO EN 12401 aprovada.



II – INSTRUÇÕES UTILIZAÇÃO

A gama de coletes SL são concebidas para todos os tipos de vela e podem ser vestidos com fatos de mar. O colete apenas cumpre o seu papel de salva-vidas quando completamente insuflado. Quando insuflado, irá voltar a maioria dos utilizadores com o rosto para cima, mesmo que esteja inconsciente.

Nunca vista o colete insuflável sem ajustar os cintos: nós recomendamos que experimente o seu colete salva vidas, a fim de obter um bom ajuste.

Não se sente em cima do colete. Não o utilize como assento ou almofada.

As performances do seu colete podem ser alteradas quando em utilização com alguns tipos de fatos impermeáveis. Nunca utilize um colete insuflável por baixo de qualquer tipo de roupa ou arnês.

1 – Inspeção antes de utilizar

Faça uma inspeção visual antes de utilizar:

→ Verifique se o colete não está danificado. Certifique-se que a garrafa de CO2 está cheia e firmemente atarraxada e certifique-se que o cabo do disparador está visível por fora da capa do colete.

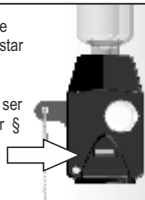
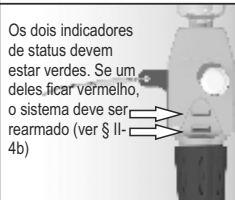
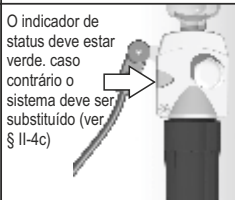
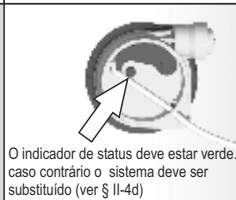
1a – Colete de insuflação manual	1b - Colete de Insuflação Automática - modelo cinzento.	1c – Colete de insuflação Automática – modelo amarelo	1d - Colete de insuflação hidrostática
<p>O indicador de status deve estar verde, caso contrário o sistema deve ser rearmado (ver § II-4a)</p> 	<p>Os dois indicadores de status devem estar verdes. Se um deles ficar vermelho, o sistema deve ser rearmado (ver § II-4b)</p> 	<p>O indicador de status deve estar verde. caso contrário o sistema deve ser substituído (ver § II-4c)</p> 	 <p>O indicador de status deve estar verde. caso contrário o sistema deve ser substituído (ver § II-4d)</p>

→ Verifique também a data de validade do cartucho automático ou do sistema de disparo hidrostático. Se a data de validade estiver expirada, o sistema de insuflação está fora de serviço. O cartucho automático ou o sistema de disparo hidrostático devem ser substituídos (ver: instruções de rearmamento)

2 – Instruções para vestir o colete

Vista o colete de salvação como um colete normal.

Feche o zíper da parte frontal.

Aperte e ajuste o cinto.

3 – Insuflação

A insuflação pode ser accionada de 3 maneiras diferentes :

3a – Insuflação manual: puxe o cabo de disparo bruscamente para baixo.

3b – Insuflação automática (disponível apenas nos coletes com sistema automático ou hidrostático de disparo): A insuflação começa automaticamente depois de o colete entrar em contacto com a água.

3c – Insuflação oral: abra a capa do colete e sopra pelo tubo de insuflação oral. A insuflação oral pode ser utilizada para repor ar no colete ou como um método de insuflação de emergência.

Aviso: Nunca accione o sistema de disparo manualmente ou automaticamente se o colete já estiver parcialmente ou totalmente cheio.

4 – Instruções de rearmamento

Antes de rearmar o seu colete, identifique qual é o sistema de disparo que o equipa.

4a – Colete Manual

Depois da insuflação manual retorne a alavanca de disparo para a posição normal até ouvir o “clíc”. Desatarraxe a botija de CO2 vazia. Atarraxe firmemente a nova botija de CO2.

4b – Insuflação Automática - modelo cinzento

Após a insuflação manual, retorne a alavanca de disparo para a posição normal até ouvir o “clic”. Desatarraxe a botija de CO2 vazia. - Atarraxe firmemente a nova botija de Co2.

Após a insuflação automática, rearmar da seguinte forma :

Desatarraxe o cartucho automático. Instale o novo cartucho solúvel. Desatarraxe a botija de CO2 vazia. Atarraxe firmemente a nova botija de Co2.

4c – Colete de insuflação Automática - modelo amarelo

Após a insuflação manual :

Retorne a alavanca de disparo para a posição normal até ouvir o “clic”. Substitua a patilha verde de segurança para fixar a alavanca de disparo. Desatarraxe a botija de CO2 vazia. Atarraxe firmemente a nova botija de Co2.

Depois da insuflação automática, rearmar da seguinte forma :

Desatarraxe o cartucho automático. Instale o novo cartucho solúvel. Desatarraxe a botija de CO2 vazia. Atarraxe firmemente a nova botija de Co2.

4d – Colete de insuflação hidrostática

- Retire a tampa de proteção preta.

- Insira o abridor (fornecido com o kit de rearmamento) entre o anel preto de bloqueio e a capa amarela da cabeça de disparo e então rode no sentido anti-horário (fig. 1).

- Agora rode o anel preto de bloqueio no sentido anti-horário.

- Remova a capa utilizada e deite fora.

- Remova o corpo preto interior com a botija de Co2.

- Deite fora o corpo preto e a botija de Co2.

- Coloque o novo corpo preto com a nova botija de CO2 dentro da câmara insuflável.

- Verifique se o indicador está verde. Não rode o anel interior.

- Carregue firmemente a capa hidrostática de recâmbio sobre o corpo preto interior (a alavanca de activação deve estar posicionada na direcção oposta à botija de CO2) e rode o anel preto no sentido horário.

- Quando a capa estiver na posição final correcta, a botija de CO2 e a alavanca de accionamento devem estar paralelas.

- Volte a colocar a tampa de proteção preta .

- Insufle oralmente o colete de salvação e verifique-o como descrito na secção de Manutenção e Cuidados.

5 – Instruções de reembalagem (Ver página 46-49).

Esvazie o colete de salvação puxando para baixo a válvula localizada na extremidade do tubo de enchimento oral.

Coloque a pega do fecho de correr na extremidade do fecho de correr no lado do colete que contém o sistema de insuflagem (lado direito).

Feche o colete salva-vidas com o zíper tendo a certeza que nem o tecido laranja nem nenhum acessório fique preso pelo zíper.

III – MANUTENÇÃO E CUIDADOS

Depois de cada utilização seque o seu colete profundamente e mantenha-o limpo de gordura, óleo ou areia. Guarde-o longe da luz do sol directa. O seu colete deverá ser verificado pelo menos uma vez por ano (e mais frequentemente em caso de utilização intensiva. Lave o colete com água doce (especialmente se tiver sido utilizado no ambiente marinho), então seque-o antes de guarda-lo (nunca exponha o colete a um aquecimento excessivo, isto pode danifica-lo).

Atenção: em modelos automáticos, remova o cartucho antes de limpar com água o colete salva-vidas. Controle regularmente o estado do seu colete salva-vidas, especialmente o tecido, as fivelas, as correias, a costura, o apito e as bandas refletoras.

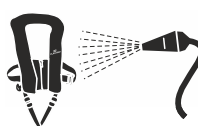

Verifique se o seu colete não tem marcas de abrasão. Preste particular atenção as costuras e cintas dos coletes com arnês integrado.

Verifique se o seu colete não tem vazamentos : insufle-o oralmente e verifique se permanece cheio por pelo menos 12 horas.

Se a câmara apresenta vazamento ou se o seu colete está danificado em algum lugar, envie-o imperativamente a Plastimo.

Verifique se a botija de CO2 está cheia, firmemente atarraxada e se não tem sinais de corrosão. Aviso: a botija de CO2 é um material perigoso que deve ser mantido fora do alcance de crianças e utilizado com precaução. Verifique a cor do mecanismo de disparo, a data de validade do cartucho automático ou do sistema de disparo hidrostático. Substitua o cartucho automático ou o sistema de disparo hidrostático antes de expirar a data de validade. É imperativo que se utilize os kits de rearmamento Plastimo em caso de substituição. Dobre e embale o seu colete (ver: Instruções de reembalagem).

Na ausência de regulamentação que determine o período de revisão, é recomendado que o colete seja completamente revisto na fábrica ou em uma estação de serviço autorizada Navimo a cada 2 anos. É recomendado que o colete seja revisto anualmente em caso de utilização profissional ou intensiva.

IV – Kits de rearmamento

Utilize sempre kits de rearmamento Plastimo. Ver página 52.

V – DIAGRAMAS DOS DIFERENTES TIPOS DE DISPARADOR Ver página 50-53.

VI – TIPO DE CERTIFICAÇÃO CE

Coletes de salvação: NF EN ISO 12402-3/A1 2010 : CE 0501 – CRITT Sport & Loisirs – ZA du Sanital – 86100 Châtelleraut – FRANCE

Arneses: NF EN ISO 12401/2009 : CE 0082 - APAVE SUDEUROPE SAS - 8 rue Jean-Jacques Vernazza - Z.A.C. Saumaty-Séon – CS-60193 – 13322 MARSEILLE Cedex 16 - FRANCE



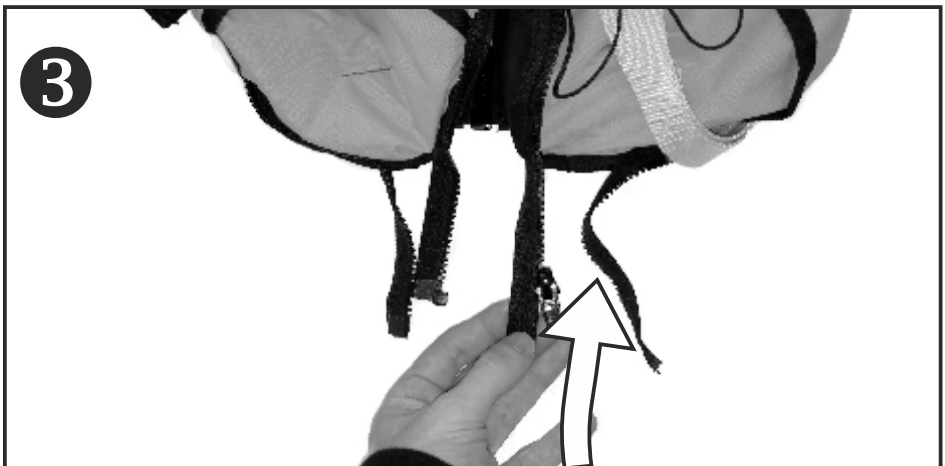

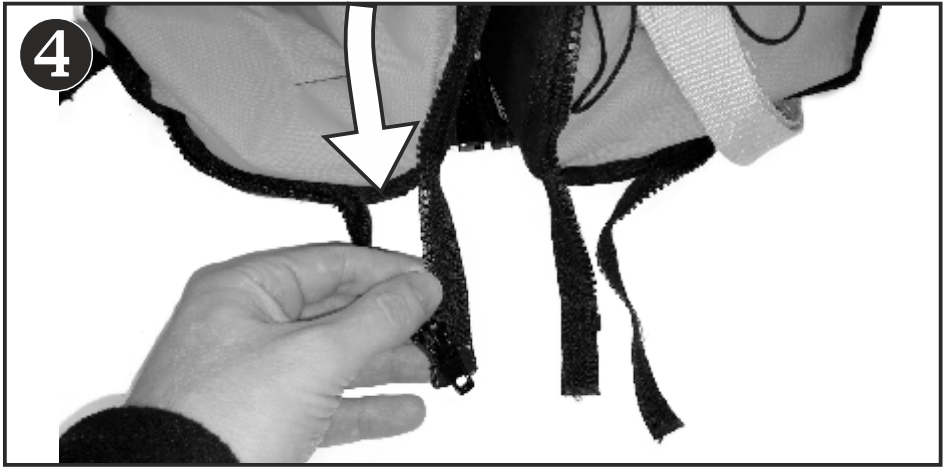

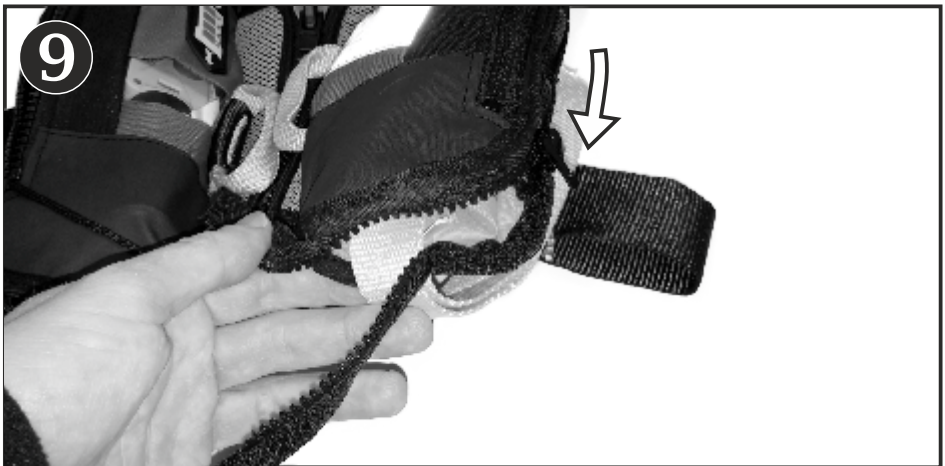
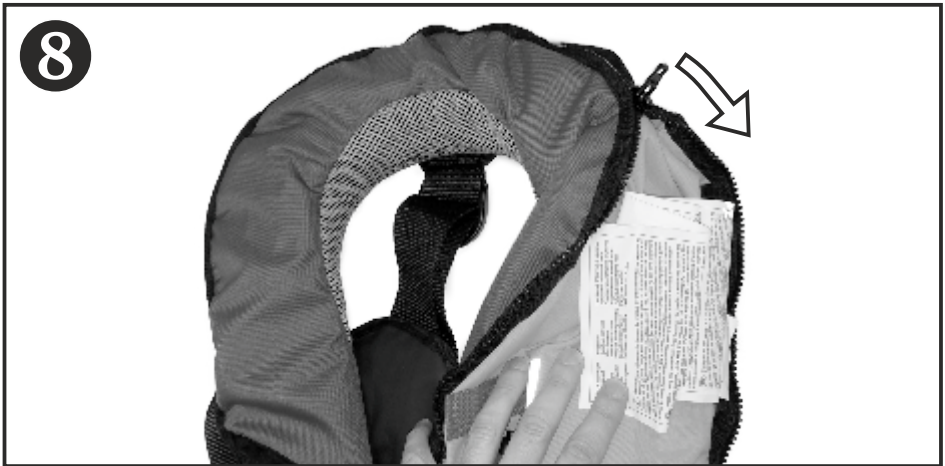

10

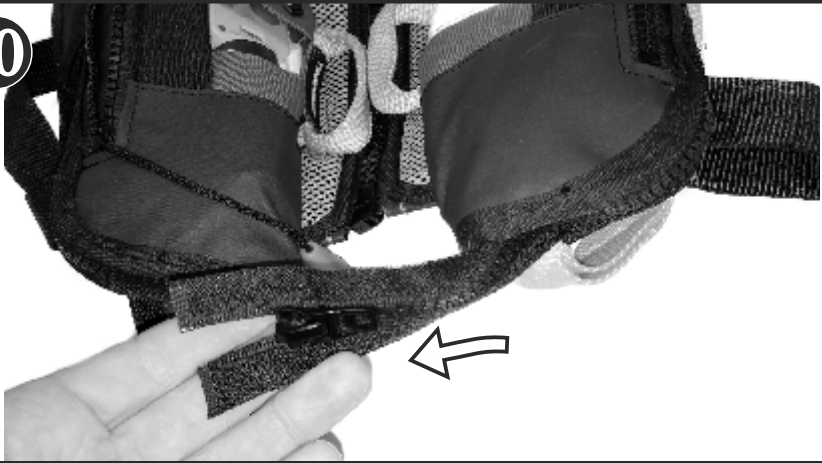

11



12

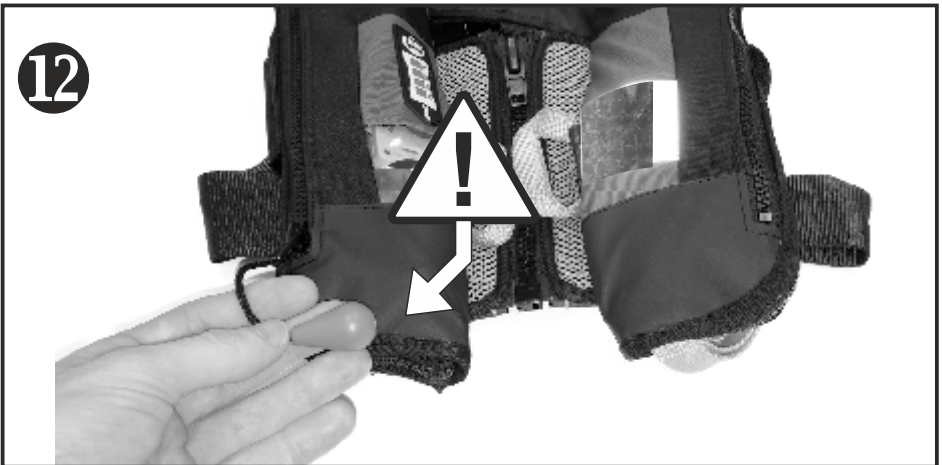

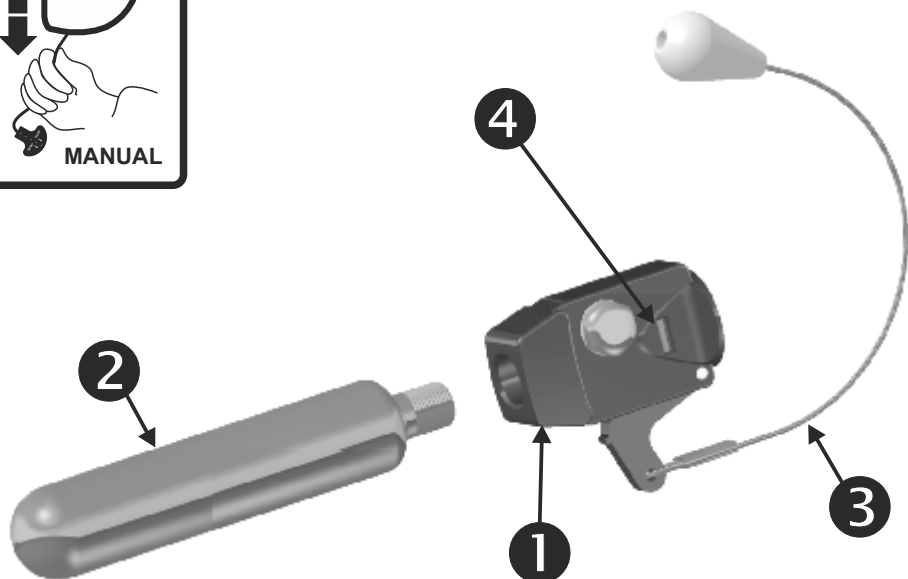
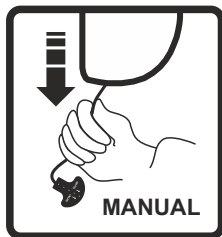

	1	2	3	4
GB	Firing head	CO2 gas bottle	Activating handle	Firing indicator
F	Tête de percussion	Bouteille CO2	Poignée de déclenchement	Témoins de percussion
N	Utløsningshode	CO2 gassflaske	Utløsningshåndtak	Utløsningsindikator
NL	Ontstekingsmechanisme	CO2 gaspatroon	Ontstekingshendel	Ontstekingsindicator
E	Cabeza de percusión	Botella de CO2	Asa de hinchado manual	Indicador de estado de cabeza de percusión
S	Avfyrningsmekanism	CO2 gas flaska	Aktiverings handtag	avfyrnings indikator
I	Testa di percussione	CO2 bombola gas	Manopola di attivazione	Indicatore di attivazione
GR	Κεφαλή Φουσκώματος	Φιάλη CO2	Λαβή ενεργοποίησης	Δείκτης πυροδότησης
FIN	Laukaisupää	CO2 kaasupullo	Laukaisunaru	Laukaisu osoitin
H	Elsütő fej	CO2 gázipalack	Működőtétő fogantyú	Elsütés megtörténtét mutató kijelző
RO	Sistem de impact	Butelie de CO2	Mâner de declanșare	Indicator de declanșare
PL	Głowica napełniająca	Nabój z CO2	Uchwyt aktywujący	Wskaźnik aktywacji
RUS	Стартовая/пусковая головка	Газовый баллон с Co2	Ручка пускового механизма	Индикатор пускового механизма
DK	Udløsningshoved	Gasflaske med CO2	Aktivering Håndtag	Firing Indikator
BG	Пускова глава	Бутылка с газ Co2	Ръкохватка за задействане	Пусков индикатор
CZ	nafukovací modul	bombička s Co2	aktivační rukojeť	indikátor aktivace
SK	Nafukovacia hlava	Fľaša s plynom Co2	Nafukovacia rukoväť	Indikátor nafuknutia
TR	Tetikleme kafası	CO2 gaz tüpü	Tetikleme kolu	Tetikleme göstergesi
D	Auslösekopf	CO2-Flasche	Auslösegriff	Auslöseanzeige
AR	رأس الإطلاق	زجاجة غاز ثاني أكسيد الكربون	مقبض التشغيل	مؤشر الإطلاق
P	Cabeça de disparo	Botija de CO2	Alavanca de accionamento	Indicador de disparo

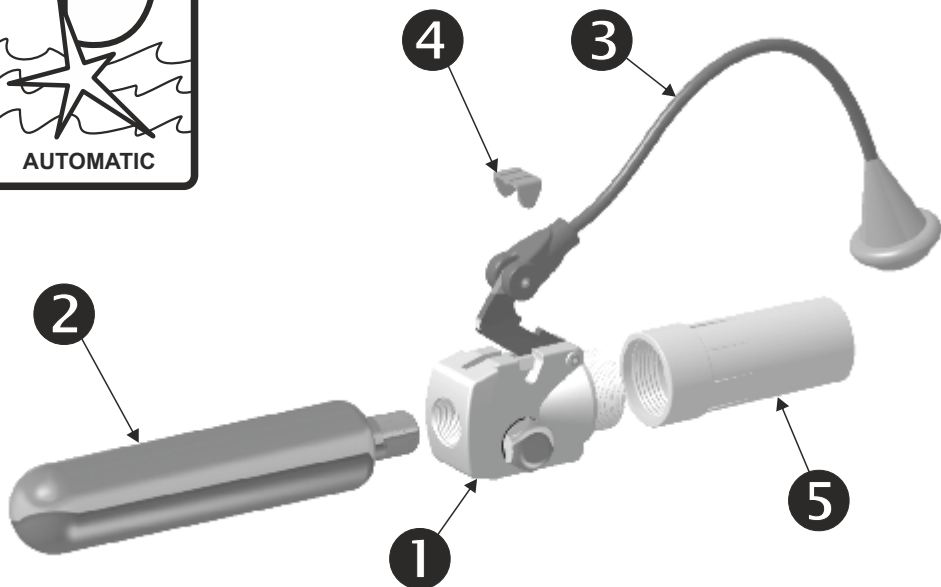
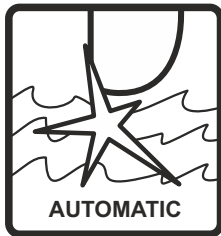

	1	2	3	4	5
GB	Firing head	CO2 gas bottle	Activating handle	Locking clip	Automatic cartridge
F	Tête de percussion	Bouteille CO2	Poignée de déclenchement	Bloqueur de sécurité	cartouche hydrosoluble automatique
N	Utløsningshode	CO2 gasflaske	Utløsningshåndtak	Låsepinne	Automatisk saltpatron
NL	Ontstekingsmechanisme	CO2 gaspatroon	Ontstekingshendel	Borgclip	Automatische smeltcapsule of-cylinder
E	Cabeza de percusión	Botella de CO2	Asa de hinchado manual	Bloqueador de seguridad	Cartucho disolvente de disparo automático
S	Avfyrningsmekanism	CO2 gas flaska	Aktiverings handtag	Låsclips	Saltpatron automatisk
I	Testa di percussione	CO2 bombola gas	Manopola di attivazione	Gancetto di sicurezza	Pastiglia di attivazione automatica
GR	Κεφαλή Φουσκώματος	Φιάλη CO2	Λαβή ενεργοποίησης	Κλιπ ασφάλισης	Φυσίλινο αυτόματης διάλυσης νερού
FIN	Laukaisupää	CO2 kaasupullo	Laukaisunaru	Lukitus-sokka	Automaattinen vedessä liukeneva sulake
H	Elsütő fej	CO2 gázpalack	Működető fogantyú	Biztosító kapocs	Automatikus automata patron betét
RO	Sistem de impact	Butelie de CO2	Mâner de declanșare	Clip de blocare	Cartuș automat automat
PL	Głowica napełniająca	Nabój z CO2	Uchwyt aktywujący	Wkładka blokująca	Pastyłka samorozpuszczalna
RUS	Стартовая/пусковая головка	Газовый баллон с Co2	Ручка пускового механизма	Закрепительный зажим	Сменный автоматический водной картридж
DK	Udløsningshoved	Gasflaske med CO2	Aktivering Håndtag	Låse klips	Automatisk saltpatron
BG	Пускова глава	Бутилка с газ Co2	Ръкохватка за задействане	Блокировка за сигурност	Автоматична касета при разтваряне с вода
CZ	nafukovací modul	bombička s Co2	aktivační rukojeť	blokovací prvek	automatická vložka se soli
SK	Nafukovacia hlava	Fľaša s plynom Co2	Nafukovacia rukoväť	Bezpečnostná svorka	Automatická vložka so soľou
TR	Tetikleme kafası	CO2 gaz tüpü	Tetikleme kolu	Kilitleme halkası	Otomatik otomatik kartuşu
D	Auslösekopf	CO2-Flasche	Auslösegriff	Sicherheitsblockierung	Automatische Auslösesysteme
AR	رأس الإطلاق	زجاجة غاز ثاني أكسيد الكربون	مقبض التنشيط	مشبك القفل	خرطوشة قابلة للتذويب في الماء
P	Cabeça de disparo	Botija de CO2	Alavanca de accionamento	Patilha de segurança	Cartucho automática

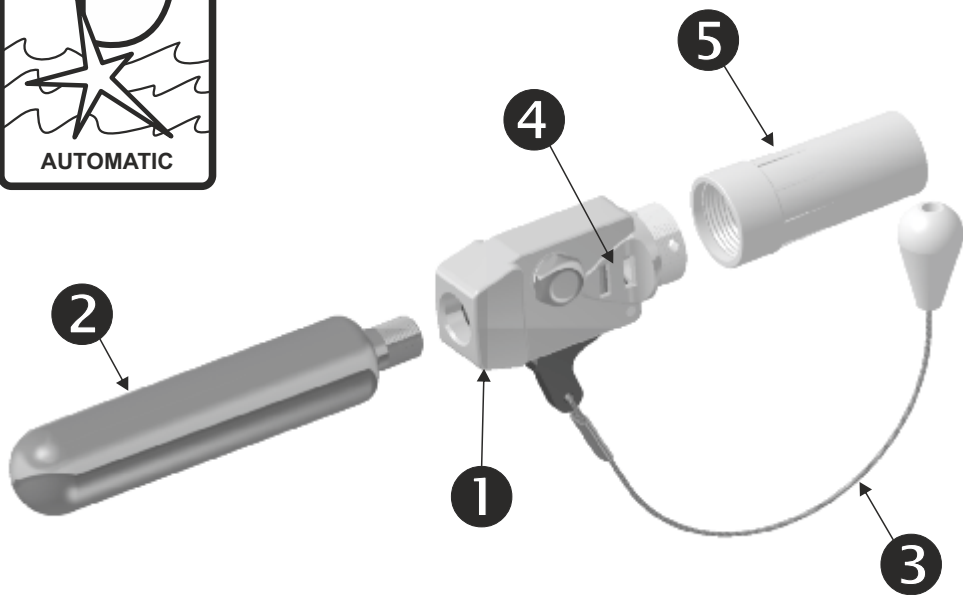
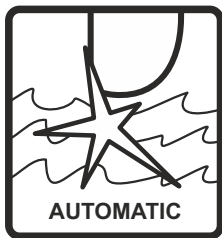

	1	2	3	4	5
GB	Firing head	CO2 gas bottle	Activating handle	Firing indicator	Automatic cartridge
F	Tête de percussion	Bouteille CO2	Poignée de déclenchement	Témoin de percussion	cartouche hydrosoluble automatique
N	Utløsningshode	CO2 gassflaske	Utløsningshåndtak	Utløsningsindikator	Automatisk saltpatron
NL	Ontstekingsmechanisme	CO2 gaspatroon	Ontstekingshendel	Ontstekingsindicator	Automatische smeltcapsule of -cilinder
E	Cabeza de percusión	Botella de CO2	Asa de hinchado manual	Indicador de estado de cabeza de percusión	Cartucho automático
S	Avfyrningsmekanism	CO2 gas flaska	Aktiverings handtag	avfyrnings indikator	Saltpatron automatisk
I	Testa di percussione	CO2 bombola gas	Manopola di attivazione	Indicatore di attivazione	Pastiglia di attivazione automatica
GR	Κεφαλή Φουσκώματος	Φιάλη CO2	Λαβή ενεργοποίησης	Δείκτης πυροδότησης	Φυσίγιο αυτόματης διάλυσης νερού
FIN	Laukaisupää	CO2 kaasupullo	Laukaisunaru	Laukaisu osotin	Automaattinen vedessä liukeneva sulake
H	Elsütő fej	CO2 gázpalack	Működőtét fogantyú	Elsütés megteremtést mutató kijelző	Automatikus automata patron betét
RO	Sistem de impact	Butelie de CO2	Mâner de declanșare	Indicator de declanșare	Cartuș automat automat
PL	Głowica napelniająca	Nabój z CO2	Uchwyt aktywujący	Wskaźnik aktywacji	Pastyłka samorozpuszczalna
RUS	Стартовая/пусковая головка	Газовый баллон с Co2	Ручка пускового механизма	Индикатор пускового механизма	Сменный автоматический водный картридж
DK	Udløsningshoved	Gasflaske med CO2	Aktivering Håndtag	Firing Indikator	Automatisk saltpatron
BG	Пускова глава	Бутилка с газ Co2	Ръкохватка за задействане	Пусков индикатор	Автоматична касета при разтваряне с вода
CZ	nafukovací modul	bombička s Co2	aktivační rukojeť	indikátor aktivace	automatická vložka se soli
SK	Nafukovacia hlava	Fľaša s plynom Co2	Nafukovacia rukoväť	Indikátor nafuknutia	Automatická vložka so soľou
TR	Tetikleme kafası	CO2 gaz tüpü	Tetikleme kolu	Tetikleme göstergesi	Otomatik otomatik kartuşu
D	Auslösekopf	CO2-Flasche	Auslösegriff	Auslöseanzeige	Automatische Auslösesystems
AR	رأس الإطلاق	زجاجة غاز ثاني أكسيد الكربون	مقبض التنشيط	مؤشر الإطلاق	خرطوشة قابلة للذوبان في الماء
P	Cabeça de disparo	Botija de CO2	Alavanca de accionamento	Indicador de disparo	Cartucho automática

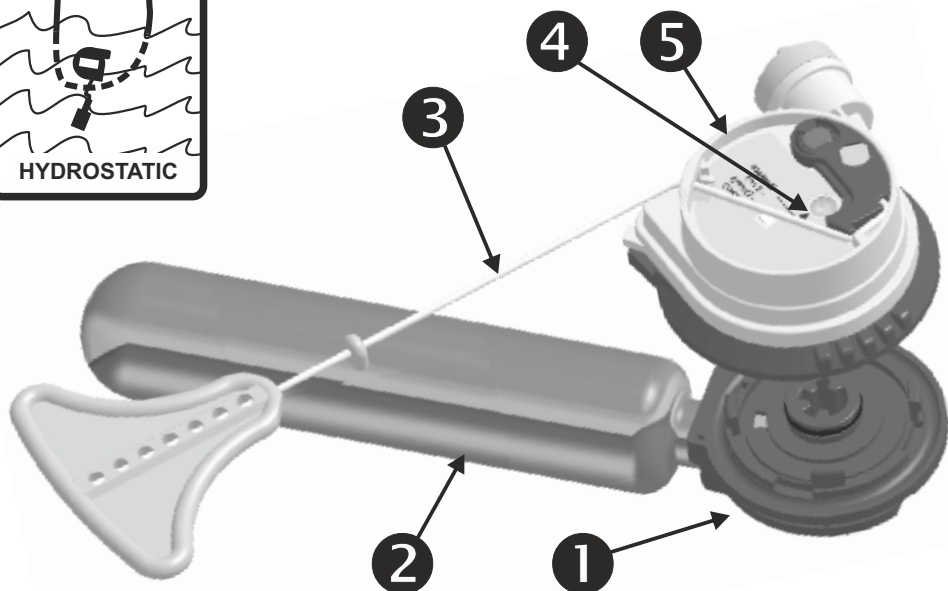

	1	2	3	4	5
GB	Firing head	CO2 gas bottle	Activating handle	Firing indicator	Hydrostatic cap
F	Tête de percussion	Bouteille CO2	Poignée de déclenchement	Témoin de percussion	Cartouche hydrostatique
N	Utløsningshode	CO2 gassflaske	Utløsningshåndtak	Utløsningsindikator	Hydrostatisk lokk
NL	Ontstekingsmechanisme	CO2 gaspatroon	Ontstekingshendel	Ontstekingsindicator	Hydrostatische kap
E	Cabeza de percusión	Botella de CO2	Asa de hinchado manual	Indicador de estado de cabeza de percusión	Cartucho hidrostático
S	Avfyringsmekanism	CO2 gas flaska	Aktiverings handtag	avfyrings indikator	Hydrostatiskt lock
I	Testa di percussione	CO2 bombola gas	Manopola di attivazione	Indicatore di attivazione	Coperchio idrostatico
GR	Κεφαλή Φουσκώματος	Φιάλη CO2	Λαβή ενεργοποίησης	Δείκτης πυροδότησης	Υδροστατικό καπάκι
FIN	Laukaisupää	CO2 kaasupullo	Laukaisunaru	Laukaisu osoitin	Hydrostaattinen kapseli
H	Elsütő fej	CO2 gázipalack	Működtető fogantyú	Elsütés megörtémlélt mutató kijelző	Hidrosztatikus érzékelő sapka
RO	Sistem de impact	Butelie de CO2	Mâner de declanșare	Indicator de declanșare	Cartuş hidrosstatic
PL	Głowica napełniająca	Nabój z CO2	Uchwyt aktywujący	Wskaźnik aktywacji	Kapłurek hydrostatyczny
RUS	Стартовая/пусковая головка	Газовый баллон с Co2	Ручка пускового механизма	Индикатор пускового механизма	Гидростатический патрон
DK	Udløsningshoved	Gasflaske med CO2	Aktivering Håndtag	Firing Indikator	Hydrostatisk patron
BG	Пускова глава	Бутилка с газ Co2	Ръкохватка за задействане	Пусков индикатор	Хидростатична касета
CZ	nafukovací modul	bombička s Co2	aktivační rukojeť	indikátor aktivace	hydrostatická vložka
SK	Nafukovacia hlava	Fľaša s plynom Co2	Nafukovacia rukojeť	Indikátor nafuknutia	Hydrostaticher Deckel
TR	Tetikleme kafası	CO2 gaz tüpü	Tetikleme kolu	Tetikleme göstergesi	Hidrostatik kartuş
D	Auslösekopf	CO2-Flasche	Auslösegriff	Auslöseanzeige	Hydrostatischer Deckel
AR	رأس الإطلاق	زجاجة غاز ثاني أكسيد الكربون	مقبض التنشيط	مؤشر الإطلاق	غطاء هيدروستاتيكي
P	Cabeça de disparo	Botija de CO2	Alavanca de accionamento	Indicador de disparo	Capa Hidrostática

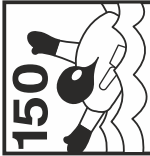

		<p>64301</p>	
		<p>64114</p>	
		<p>64115</p>	
		<p>64116</p>	

